



STŘECHA NA CELÝ ŽIVOT · BRAMAC ·

Střešní systém Bramac včetně doplňků

Přehled a ceník prvků - 2011



Platí od 1. března 2011



Tegalit
ebenově černá





Solární kolektor
Bramac



Obsah

Bramac, to je jistota	4
Bramac Protector - jedinečná povrchová úprava	5
Systém Bramac - přehled	6
Betonové zboží - přehled barev	8
Bramac MAX	10
Bramac 7°	11
Taška Natura	12
Moravská taška <i>plus</i>	13
Alpská taška Classic	14
Alpská taška	15
Římská taška	16
Tegalit	17
Reviva	18
Bobrovka	19
Doplňková opatření	20
BramacTherm Pro - NOVINKA	21
BramacTherm Kompakt - NOVINKA	22
BramacTherm Top - NOVINKA	23
Okapový systém Bramac StabiCor - M	24
Okapový systém Bramac StabiCor - P	25
Bramac solární kolektor pro integraci do krytiny	26
Bramac solární kolektor nadstřešní	27
Ceník - přehled cen	29
Všeobecné dodací a prodejní podmínky	68
Záruka na funkčnost střešního systému Bramac	70

Bramac, to je jistota

Střešní tašky Bramac poskytují jistotu na nejvyšší úrovni

Ve výrobě

Jen to nejlepší je dost dobré. Firma Bramac používá výhradně vysoce jakostní suroviny: písek, vodu, portlandský cement a pigmenty oxidu železa. Na rozdíl od jiných střešních krytin se pevnost betonových střešních tašek s časem zvyšuje, a zajišťuje tak jejich dlouhou životnost.

Ve funkci

Tvarově přesné střešní tašky Bramac spolu s originálním systémem střešních doplňků zajišťují nejvyšší ochranu proti vnikání srážkové vody i u střeš s nižším sklonem, nejvyšší nosnost při zatížení sněhem a také nejvyšší odolnost při bouři, větru a krupobití.

V každodenním životě

Střešní tašky Bramac chrání po celý rok konstrukci domu a zároveň vytvářejí pod střešou nejvyšší míru pohody a komfortu. Vůči životnímu prostředí šetrná výroba střešních tašek Bramac chrání přírodu, a přispívá tím také k budoucí kvalitě prostředí pro život našich dětí.

Střešní tašky Bramac chrání se zárukou

Firma Bramac poskytuje po dobu 30 let až do posledního dne neomezenou „záruku“ na kvalitu (ve smyslu ČSN EN 490) a mrazuvzdornost pro všechny betonové střešní tašky Bramac.

Střešní tašky Bramac - široká paleta možností

Pokud se rozhodnete pro střešou z tašek Bramac, můžete využít široké palety možností. Na výběr máte 10 modelů s různou povrchovou úpravou v několika různých barvách. Ať už se rozhodnete pro klasiku v červené či černé barvě, nebo raději zvolíte méně obvyklou zelenou, šedou či modrou a nebo budete chtít vaši střešou dodat zajímavý a velmi působivý nádech patinou volbou žlhané barvy památkově červené - ať už zvolíte jakýkoliv model, vždy bude střešou Bramac korunou vašeho domu. Ochrana domu a bezpečnost střešou spojená se zajímavým optickým působením široké nabídky tvarů a barev – to je filozofie firmy Bramac.

Rozsáhlý výběr

Ke každému z deseti modelů střešních tašek v několika různých barvách existuje kompletní program originálních střešních doplňků,

sestavující z více než 90 prvků funkčně a barevně sladěných.

Funkčnost

Nabídka sahá od protisněhových tašek a sněholamů přes uzávěry hřebene a tašky z plexiskla až po pojistnou hydroizolaci, která spolehlivě chrání před vnikáním větru a vlhkosti. Firma Bramac nabízí možnost získání 15leté nebo 10leté záruky na funkčnost střešního systému.

Přesné lícování

Pouze originální střešní příslušenství Bramac, výsledek rozsáhlých výzkumných a vývojových prací a praktických zkoušek provedených jak ve větrném tunelu, tak i v přírodě, zaručuje optimální lícování všech napojení, ukončení i střešních průchodů.



Bramac Protector

Povrchová úprava s 5násobnou ochranou

POVRCHOVÁ ÚPRAVA
PROTECTOR
S 5NÁSOBNOU OCHRANOU

1.

Zvýšená ochrana před zašpiněním

Povrchová úprava Protector chrání dokonce i před neviditelnými agresory, jako jsou průmyslové a automobilové zplodiny nebo kyselá dešť.

5.

Zvýšená ochrana před extrémními vlivy životního prostředí

S extrémními vlivy se setkáváme stále častěji. Ani bouřky, kroupy, průtrž mračen či velká horka povrchovou úpravu Protector nenaruší.

2.

Zvýšená ochrana před mechem a řasami

Nežádoucí nečistoty, mechy a řasy mají jen malou šanci udržet se na tašce s povrchovou úpravou Protector. Střeška zůstává po dlouhou dobu beze změn.

4.

Dlouhodobá ochrana původní barevnosti

Povrchová úprava Protector je svým složením neobyčejná. Jen tak se i po letech můžete těšit z původní barvy krytiny.

3.

Zvýšená ochrana proti běžným povětrnostním vlivům

Nová povrchová úprava je mimořádně odolná vůči mechanickému namáhání otěrem a oděrem, jehož příčinou bývají běžné povětrnostní vlivy: sníh, mráz, vítr nebo déšť.



Jedinečná povrchová úprava Protector

Filozofii - být vždy a všude o krok vpřed - odpovídá vývoj firmy Bramac: jedinečná povrchová úprava Protector. Pod názvem Protector (z angl. ochránce) - představuje firma Bramac nový standard střešních krytin. Zvýšená ochrana před zašpiněním a dlouhodobá barevná stálost jsou mimořádné přednosti nové generace střešních krytin. Vysoká odolnost povrchové úpravy zároveň snižuje rizika vyplývající z negativních vlivů životního prostředí, z působení povětrnostních vlivů a nárůstu mechu a řas. Tohoto výrazného zlepšení kvality povrchové úpravy střešních tašek Bramac bylo dosaženo nánosem třetí vrstvy povrchové úpravy, která působí jako ochranná vrstva již provedených povrchových úprav díky své pevnosti a tvrdosti a zároveň působením chemicko-fyzikálních vazeb s podkladem zaplní veškeré póry na povrchu tašek. Výsledkem je hladký povrch tašky s tvrdou vrstvou, která je mimořádně odolná vůči mechanickému namáhání otěrem a oděrem, který vyvolává např. zmrzlý sníh a led či trvale působící drobné prachové částice unášené větrem. Na hladkém povrchu tašky se velmi obtížně usidlují zárodky mechu, hladký povrch se velmi dobře omývá deštěm, takže povrch krytiny zůstává dlouhodobě jako nový.

Výsledek testu

Na základě mezinárodně uznávaného testu s aktivním uhlím, provedeného nezávislým rakouským institutem, dosáhla krytina s novou povrchovou úpravou Protector skvělých výsledků: na tradiční střešní tašce zůstal povrch znečištěný (viz obr.), oproti tomu na střešní tašce Bramac s novou povrchovou úpravou Protector nejsou vidět téměř žádné zbytky znečištění. Modely s povrchovou úpravou Protector jsou lépe chráněny.

POVRCHOVÁ ÚPRAVA
PROTECTOR
S 5NÁSOBNOU OCHRANOU



Povrch tradiční střešní tašky: silně znečištěný



Povrch krytiny Bramac s povrchovou úpravou Protector: téměř neviditelné stopy znečištění

System Bramac - přehled

Každá střecha je tak dokonalá,
jak dokonalý je její systém



model střechy pokryt krytinou Alpská taška Classic





- 1 Taška základní 1/1
- 2 Taška půlená 1/2
- 3/4 Krajiní taška levá/pravá
- *T3/4 Tegalit krajiní taška levá/pravá půlená 1/2
- *R3/4 Reviva krajiní taška tříčtvrtinová levá/pravá
- 5 Zakončovací taška
- 6 Taška pultu základní 1/1
- *7/*8 Rohová taška pultu levá/pravá
- *9 Taška pultu půlená 1/2
- 10 Hřebenáč
- 11 Koncový hřebenáč
- 12 Rozdělovací hřebenáč
- 13 Rozdělovací hřebenáč - typ X
- 13b Rozdělovací hřebenáč - typ XS
- 14 Rozdělovací hřebenáč - typ T
- 15 Větrací pás hřebene
- *16 Větrací pás hřebene/nároží pro CL, TE, CR (pouze šedá barva)
- B16 Krycí pás hřebene
- 17 Přichytka hřebenáče
- 18 Uzávěra hřebene betonová
- 19 Uzávěra hřebene PVC
- 20 Metalroll - větrací pás hřebene a nároží
- 21a Figaroll - větrací pás hřebene a nároží
- *21b Basicroll - větrací pás hřebene a nároží
- 22 Držák latě (pro hřeben, pro nároží)
- 23 Hřeb pro koncový a rozdělovací hřebenáč
- 24 Odvětrávací taška
- B24 Odvětrávací komplet pro bobrovku
- *25 Větrací mřížka
- 26 Větrací mřížka univerzální
- 27 Větrací pás okapní - 100 mm (role 5 m)
- 27b Větrací pás okapní - 100 mm (role 50 m)
- *28 Větrací pás okapní - 80 mm (role 5 m)
- *29 Hliníkový pás úžlabí (šíře 64 cm)
- 30 Hliníkový pás úžlabí standard (šíře 50 cm)
- 31 Profilované úžlabí pozinkované
- 32 Adaptér k profilovanému úžlabí
- 33 Spojovací pás úžlabí
- 34 Utěšňovací klínový pás 40 x 70 mm samolepicí
- *35 Utěšňovací klínový pás 30 x 60 mm samolepicí
- *B36 Utěšňovací pás 30 x 30 mm samolepicí
- 37 Příponka hliníkového pásu úžlabí
- 38 Protisněhová taška
- 39 Taška sněholamu kovová
- 40a Držák mříže sněholamu
- 41 Držák trubkového sněholamu
- 42 Držák kulatiny
- 43a Mříž sněholamu
- *44a Svorka mříže sněholamu
- B45 Protisněhový hák
- 46 Nosná taška stoupací plošiny
- *T46 Nosná taška kovová - Tegalit
- B46 Nosná taška stoupací plošiny - bobrovka
- 47 Držák stoupací plošiny
- 48a Stoupací plošina š. 41 cm
- 49a Stoupací plošina š. 88 cm
- 50 Taška z plexiskla
- *51 Luminex TOP (otvor 48,5 x 72,5 cm)
- *52 Luminex MAX (otvor 53 x 59,5 cm)
- *53 Luminex UNI (otvor 48 x 51 cm)
- 54 Luminex AT (otvor 48 x 51 cm)
- *55 Náhradní plexisklo k Luminexu UNI, AT
- *55b Náhradní klička k oknu Luminex
- 56 Pružná spojka odvětrání (Js 100, Js 125)
- *57 Redukční prvek (Js 100/70)
- 58 Flexiroll
- 59 Souprava pro napojení na pojistnou hydroizolaci (Js 100, Js 125)
- 60 Komplet odvětrání DuroVent (Js 100, Js 125)
- 61 Komplet pro sanitární odvětrání DuroVent (Js 100, Js 125)
- 62 Komplet pro odtěnu DuroVent
- 63 Komplet pro odkouření turbokotle DuroVent (Ø 116, 128 mm)
- *64 Přichytka tašky pozinkovaná (7 cm) - AT, CL, CR, NA, TE
- *65 Přichytka tašky pozinkovaná (8 cm) - MAX, 7M, MP, RT
- *B66 Přichytka bobrovky
- *67 Hřebík 45 mm pozinkovaný
- *68 Hřebík 80 mm pozinkovaný
- 69 Wakaflex 280 mm
- *69b Wakaflex 370 mm
- 70 Krycí lišta Wakaflexu
- 71 Šroub k liště Wakaflexu
- *72 Těsnící tmel K
- *73 Nedifuzní fólie Bramac VEL
- *74 Difuzní fólie Bramac PRO
- *75 Difuzní fólie Bramac UNI
- *76 Difuzní fólie Bramac UNI-2S
- *77 Difuzní fólie Bramac TOP
- *7M77 Difuzní fólie TOP RU
- *78 Lepicí tmel pro fólie Bramac TOP a Bramac TOP-RU
- *79 Unoroll - jednostranně samolep. páska
- *80 Lepicí páska DivoTape
- 81 Těsnící páska pod kontralatě - oboustranně lepicí páska
- *81b Těsnící pěna pod kontralatě
- 82 Větrací vsuvka
- 83 Okapnice z PVC
- *7M83 Okapnice Bramac 7° - dvoudílný set
- 83b Okapnice plechová
- 84 Hromosvodová taška
- 85 Hromosvodový hřebenáč
- 86 Nástavec pro příčné vedení hromosvodu
- 87 Modulový držák
- 88 Sada bezpečnostního háku
- 89 Taška bezpečnostního háku
- *90 Barva do malty
- 91 Ozdobný kohout
- 92 Solární kolektor Bramac (BSK 4, 6, 8, 10)
- *93 Solární kolektor Bramac (nadstřešní)
- *94 EasyFlash 300 mm
- *95 EasyFlash 450 mm
- *96 Sada držáků pro nadstřešní kolektor
- *97 Prostupová taška pro BSK nadstřešní
- *98 Reflexní fólie Bramac Clima Plus 2S
- *99 Difuzní fólie Bramac EcoTec 110
- *100 Difuzní fólie Bramac EcoTec 140
- *101 Difuzní fólie Bramac Maximum S
- *102 Parotěsná fólie Bramac Membran 100
- *103 Easy Tape 90 mm
- *104 BramacTherm Top
- *105 BramacTherm Kompakt
- *106 BramacTherm Pro
- *107 BramacTherm vrut DuoTwin
- *108 BramacTherm vrut WT
- *109 BramacTherm hřebenový/úžlabní pás
- *110 Lepicí tmel venkovní Bramac Fix A
- *111 Lepicí tmel vnitřní Bramac Fix I
- *112 Lepicí páska Clima Tape
- *113 BramacTherm utěšňovací pás
- *114 BramacTherm PUR-pěna
- *115 Těsnící manžeta k fólii
- M Okapový systém Bramac StabiCor - M
- P Okapový systém Bramac StabiCor - P

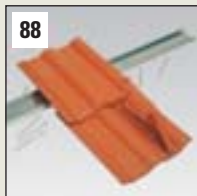
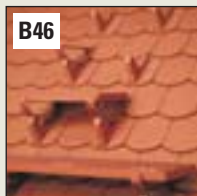
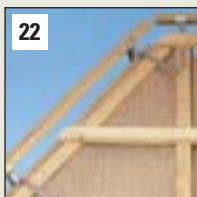

Betonové zboží

Přehled barev

Velkoformátové tašky

Bramac MAX*



cihlově červená červenohnědá tmavohnědá břidlicově černá

Bramac MAX 7°*



cihlově červená červenohnědá břidlicově černá

Natura*



měděná

Moravská taška *plus**



cihlově červená červenohnědá tmavohnědá břidlicově černá

Alpská taška Classic s povrchovou úpravou Protector

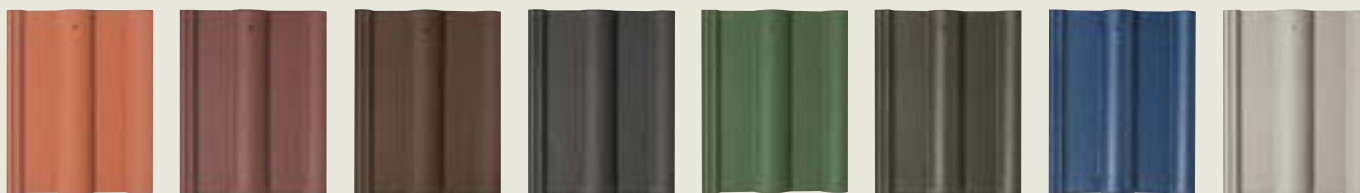

cihlově červená červenohnědá tmavohnědá ebenově černá světle zelená ** tmavě zelená ** tmavě modrá ** šedá **

Alpská taška s povrchovou úpravou Protector



cihlově červená červenohnědá tmavohnědá břidlicově černá

Poznámky:

* bez povrchové úpravy Protector

** nestandardní barvy - dodací lhůta těchto barev je 6 týdnů od potvrzení zakázky

Velkoformátové tašky

Římská taška s povrchovou úpravou Protector

POVRCHOVÁ ÚPRAVA
PROTECTOR
S SNÁSOBNOU OCHRANOU



cihlově červená



červenohnědá



tmavohnědá



ebenově černá



památkově červená

Tegalit s povrchovou úpravou Protector

POVRCHOVÁ ÚPRAVA
PROTECTOR
S SNÁSOBNOU OCHRANOU



cihlově červená



červenohnědá



ebenově černá



šedá

Reviva s povrchovou úpravou Protector

POVRCHOVÁ ÚPRAVA
PROTECTOR
S SNÁSOBNOU OCHRANOU



cihlově červená



ebenově černá



památkově červená

Maloformátové tašky

Bobrovka

POVRCHOVÁ ÚPRAVA
PROTECTOR
S SNÁSOBNOU OCHRANOU



cihlově červená



červenohnědá

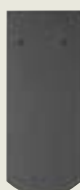

ebenově černá

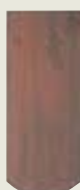

památkově červená

Bramac MAX 7°

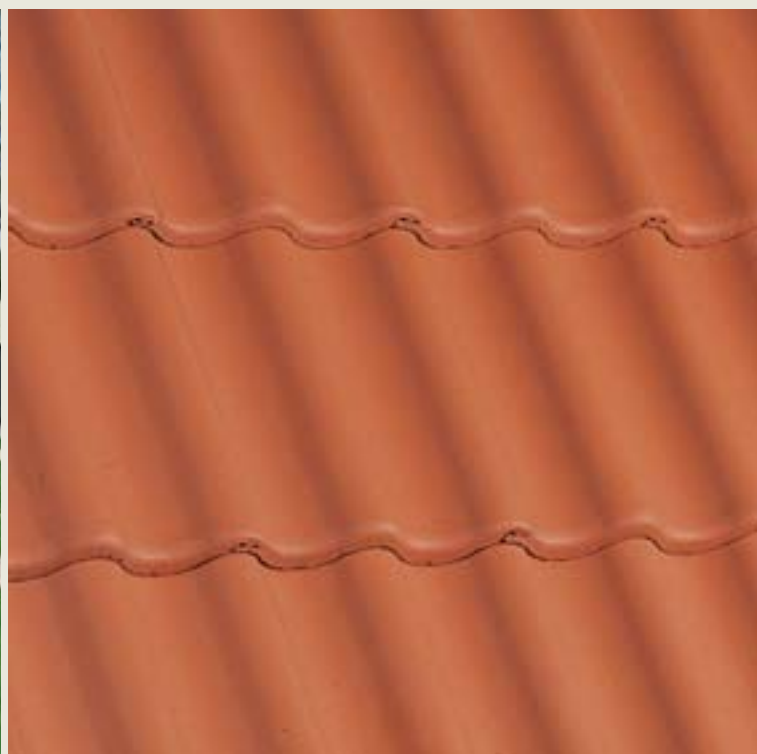
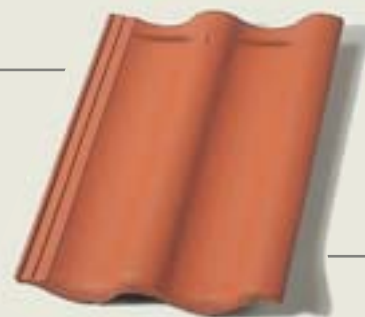

Bramac MAX 7° (M7)

Taška MAX 7° je nové systémové řešení pro šikmé střechy od sklonu 7° se všemi přednostmi, které charakterizují skládanou krytinu. Je to zejména jednoduchá montáž, vysoce funkční řešení prostupů a odvětrání střešního pláště, snadná dodatečná konstrukční řešení a velmi příznivé akustické vlastnosti. Nepoměrně velkou předností je i **nižší cena** (materiál + práce) oproti stávajícím řešením (např. drážkovaná plechová krytina).

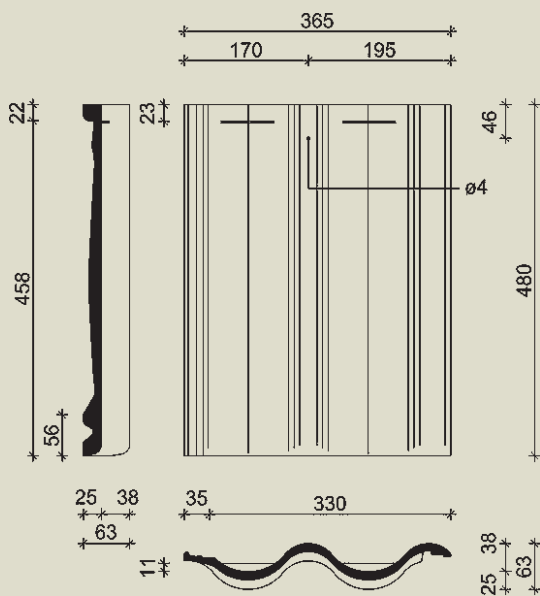

Technické údaje

Materiál:	vysoce kvalitní probarvený beton
Povrch:	hladký s nástřikem disperzní barvou
Spotřeba na 1 m ² :	cca 8 ks
Krycí šířka:	330 mm
Závěsná délka:	458 mm
Rozměry:	365 x 480 mm
Hmotnost:	5 kg/ks (40,0 kg/m ²)
Výška profilu:	38 mm
Bezpečný sklon:	22°
Minimální sklon:	7° (nutná doplňková opatření - viz str. 20)

Barvy



cihlově červená

červenohnědá

břidlicově černá

Taška Natura

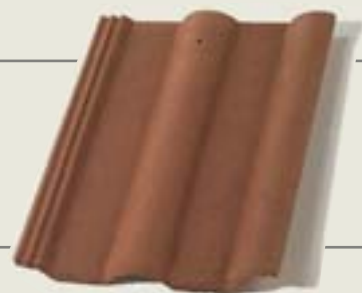

Taška Natura (NA)

Kvalita dostupná pro každého

Nejoblíbenější profil velkoformátových tašek Bramac je nyní dostupný opravdu pro každého. Použití speciální technologie umožňuje nabídnout tuto tašku Natura za velmi příznivou cenu.

Nezaměnitelná měděná barva a jemně lesklý povrch dávají střeše zcela ojedinělý charakter.

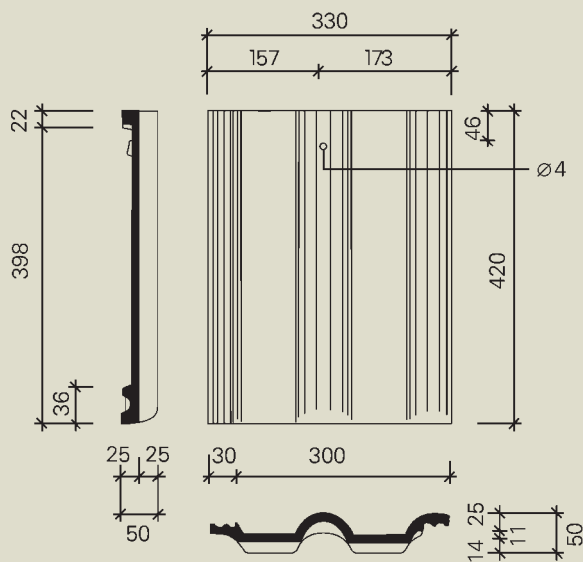

Technické údaje

Materiál:	vysoce kvalitní probarvený beton
Povrch:	hladký s transparentním nástřikem
Spotřeba na 1 m ² :	cca 10 ks
Krycí šířka:	300 mm
Závěsná délka:	398 mm
Rozměry:	330 x 420 mm
Hmotnost:	4,3 kg/ks (43 kg/m ²)
Výška profilu d:	25 mm
Bezpečný sklon:	22°
Minimální sklon:	12° (nutná doplňková opatření - viz str. 20)

Barvy



měděná

Moravská taška *plus*



Moravská taška *plus* (MP)

Asymetricky zvlněná Moravská taška *plus* vytváří na střeše půvabné efekty světla a stínu a dává střechám živý charakter. Bývá používána pro novostavby i rekonstruované objekty.

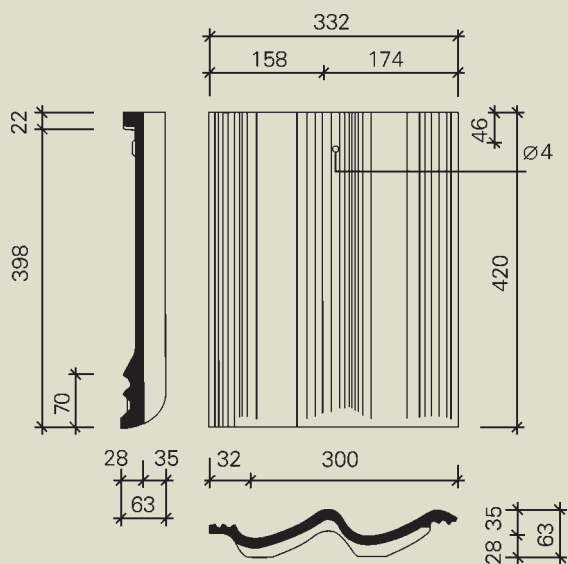

Technické údaje

Materiál:	vysoce kvalitní probarvený beton
Povrch:	hladký s nástřikem disperzní barvou
Spotřeba na 1 m ² :	cca 10 ks
Krycí šířka:	300 mm
Závěsná délka:	398 mm
Rozměry:	332 x 420 mm
Hmotnost:	4,3 kg/ks (43 kg/m ²)
Výška profilu d:	35 mm
Bezpečný sklon:	22°
Minimální sklon:	12° (nutná doplňková opatření - viz str. 20)

Barvy

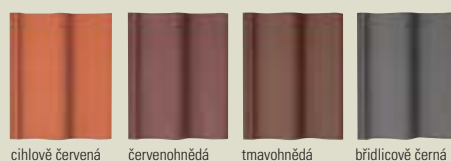

Alpská taška Classic



POVRCHOVÁ ÚPRAVA
PROTECTOR
S SNÁSOBNOU OCHRANOU



Alpská taška Classic (CL)

Alpská taška Classic je charakteristická svým tvarem, ale na rozdíl od modelu Alpské tašky s granulátem má tato taška hladký povrch. Alpská taška Classic nabízí elegantní řešení pro nové stavby i rekonstrukce. Pro svůj symetrický tvar je nejoblíbenějším a nejpoužívanějším modelem na našich střeších.

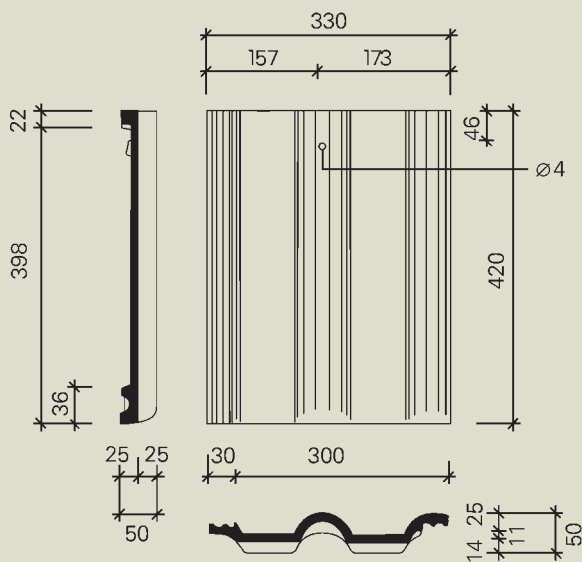

Technické údaje

Materiál:	vysoce kvalitní probarvený beton
Povrch:	hladký s povrchovou úpravou Protector
Spotřeba na 1 m ² :	cca 10 ks
Krycí šířka:	300 mm
Závěsná délka:	398 mm
Rozměry:	330 x 420 mm
Hmotnost:	4,3 kg/ks (43 kg/m ²)
Výška profilu d:	25 mm
Bezpečný sklon:	22°
Minimální sklon:	12° (nutná doplňková opatření - viz str. 20)

Barvy

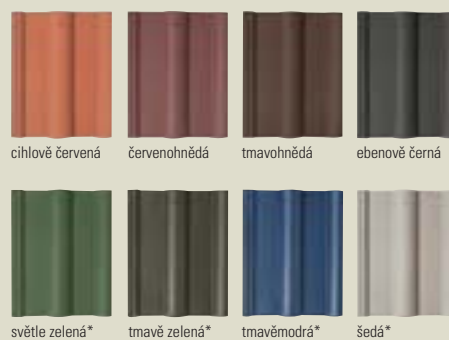

*Dodací lhůta této barvy je do 6 týdnů od potvrzení zakázky.

Alpská taška



POVRCHOVÁ ÚPRAVA
PROTECTOR
S SNÁSOBNOU OCHRANOU



Alpská taška (AT)

Alpská taška je jedinou betonovou střešní taškou na našem trhu s povrchovou úpravou granulátem – barveným křemičitým pískem. Se střechami pokrytými Alpskou taškou se můžete setkat na každém kroku – jak u novostaveb, tak i u rekonstruovaných objektů.

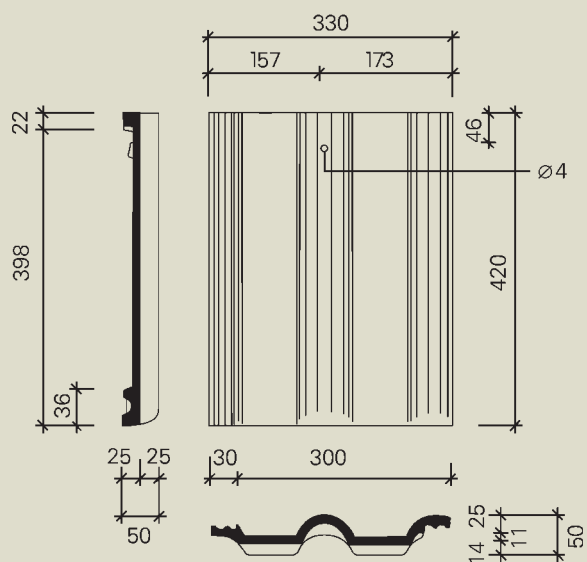

Technické údaje

Materiál:	vysoce kvalitní probarvený beton
Povrch:	granulovaný s povrchovou úpravou Protector
Spotřeba na 1 m ² :	cca 10 ks
Krycí šířka:	300 mm
Závěsná délka:	398 mm
Rozměry:	330 x 420 mm
Hmotnost:	4,3 kg/ks (43 kg/m ²)
Výška profilu d:	25 mm
Bezpečný sklon:	22°
Minimální sklon:	12° (nutná doplňková opatření - viz str. 20)

Barvy

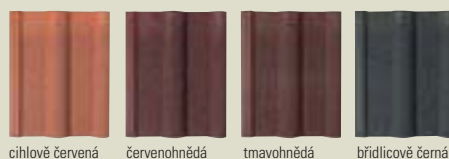

Římská taška

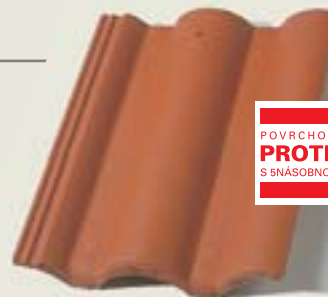

POVRCHOVÁ ÚPRAVA
PROTECTOR
S SNÁSOBNOU OCHRANOU



Římská taška (RO)

Výrazný profil Římské tašky je nezaměnitelný. Mohutný oblouk této tašky propůjčuje každému domu zcela individuální charakter. Celkový dojem nápadně připomíná prejzy, a proto je vhodný nejenom pro střechy nových objektů, ale i pro rekonstrukce historických objektů, které mají být renovovány v souladu s tradicí.

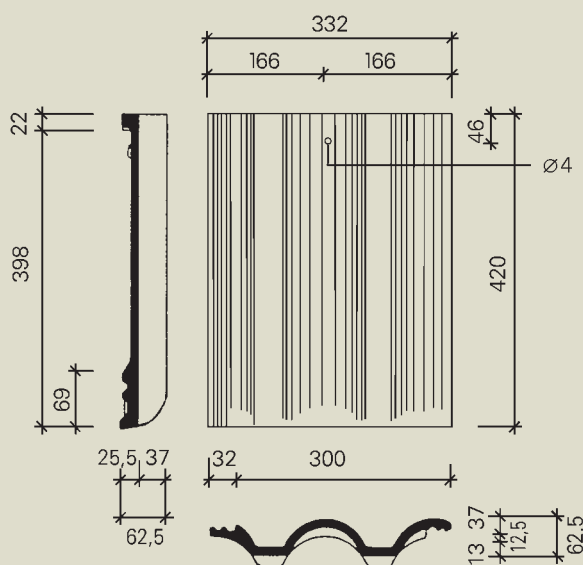

Technické údaje

Materiál:	vysoce kvalitní probarvený beton
Povrch:	hladký s povrchovou úpravou Protector
Spotřeba na 1 m ² :	cca 10 ks
Krycí šířka:	300 mm
Závěsná délka:	398 mm
Rozměry:	332 x 420 mm
Hmotnost:	4,8 kg/ks (48 kg/m ²)
Výška profilu d:	37 mm
Bezpečný sklon:	22°
Minimální sklon:	12° (nutná doplňková opatření - viz str. 20)

Barvy

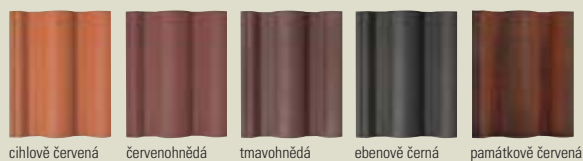

Tegalit



POVRCHOVÁ ÚPRAVA
PROTECTOR
S SNÁSOBNOU OCHRANOU



Taška Tegalit (TE)

Betonová střešní taška Tegalit je moderní a odpovídá trendu 21. století. Její rovný profil a klasické zbarvení harmonicky ladí se vzhledem staveb a zároveň zvýrazňuje konstrukční prvky ze skla a dřeva.

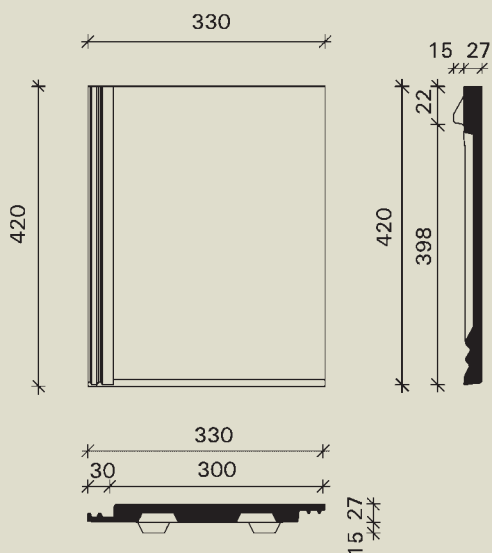

Technické údaje

Materiál:	vysoce kvalitní probarvený beton
Povrch:	hladký s povrchovou úpravou Protector
Spotřeba na 1 m ² :	cca 10 ks
Krycí šířka:	300 mm
Závěsná délka:	398 mm
Rozměry:	330 x 420 mm
Hmotnost:	5,2 kg/ks (52 kg/m ²)
Výška profilu d:	0 mm (rovná taška bez profilu)
Bezpečný sklon:	25°
Minimální sklon:	15° (nutná doplňková opatření - viz str. 20)

Barvy

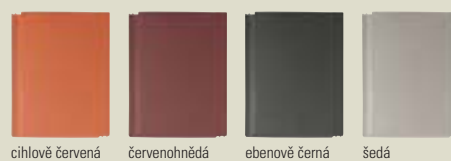

cihlově červená červenohnědá ebenově černá šedá

Reviva

POVRCHOVÁ ÚPRAVA
PROTECTOR
S SNÁSOBNOU OCHRANOU



Reviva (RE)

Nový model střešní tašky Bramac Reviva s povrchovou úpravou Protector nabízí zákazníkům klasický vzhled bobrovky v novém provedení. Díky modernímu tvaru s drážkou a pokládce tašek vedle sebe má mnoho výhod: menší počet kusů na m², rychlejší pokládku a výhodnější cenu. V případě potřeby pokrývání oblých tvarů možnost kombinace tohoto modelu s bobrovkou ve stejném barevném odstínu.

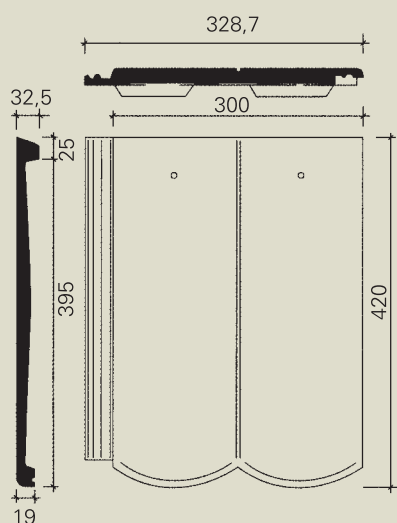

Technické údaje

Materiál:	vysoce kvalitní probarvený beton
Povrch:	hladký s povrchovou úpravou Protector
Spotřeba na 1 m ² :	cca 11 ks
Krycí šířka:	300 mm
Závěsná délka:	395 mm
Rozměry:	330 x 420 mm
Hmotnost:	4,5 kg/ks (49,5 kg/m ²)
Výška profilu:	0 mm
Bezpečný sklon:	25°
Minimální sklon:	15° (nutná doplňková opatření - viz str. 20)

Barvy



cihlově červená

ebenově černá

památkově červená

Bobrovka

POVRCHOVÁ ÚPRAVA
PROTECTOR
S SNÁSOBNOU OCHRANOU



Bobrovka (BI)

Bobrovky patří svým tvarem ke klasickým střešním krytinám. Ploché, maloformátové tašky jsou vhodné pro pokrývání složitějších střešních tvarů – věží, vikýřů, kuželů a navázaných úžlabí. Nacházejí své uplatnění především při rekonstrukcích historických objektů, ale bývají s oblibou používány i u nových staveb, zachovávajících styl a dlouholetou tradici.

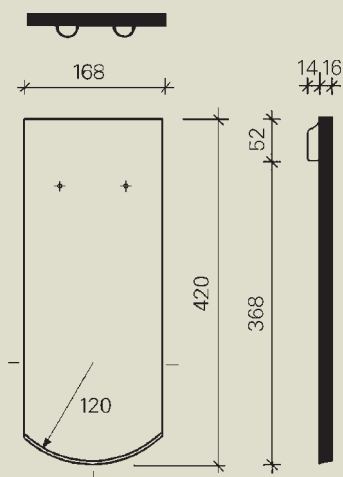

Technické údaje

Materiál:	vysoce kvalitní probarvený beton
Povrch:	hladký s povrchovou úpravou Protector
Spotřeba na 1 m ² :	cca 36 ks
Krycí šířka:	170 mm
Závěsná délka:	368 mm
Rozměry:	168 x 420 mm
Hmotnost:	2,2 kg/ks; 79 kg/m ²
Výška profilu d:	0 mm
Bezpečný sklon:	30°
Minimální sklon:	25° (nutná doplňková opatření - viz str. 20)

Barvy



cihlově červená



červenohnědá



ebenově černá



památkově červená

Doplňková opatření



Doplňkovými opatřeními se zvyšuje bezpečnost šikmé střechy se skládanou krytinou, jsou-li kladeny na střechem zvýšené požadavky.

1. Připevňování tašek

Je zapotřebí u větších střešních sklonů (nad 45°), dále se připevňují všechny tašky tvořící obrys střechy včetně řezaných tašek

nároží a úžlabí. Nelze přehlédnout ani vliv místních podmínek, tvar střechy, výšku stavby apod. Bližší podrobnosti jsou v technické příručce (TP).

2. Protisněhové tašky

Slouží k omezení škod na vlastní krytině v důsledku tlaku zmrzlého sněhu. Protisněhové tašky mají být důsledně používány zejména

v podhorských a horských oblastech. Bližší podrobnosti jsou v TP.

3. Pojistná hydroizolace (PHI)

Musí být použita vždy, kdy není dodržen bezpečný sklon střechy, je-li zateplené podkroví, složitý tvar střechy atd. Typu střešní konstrukce musí odpovídat propustnost pojistné hydroizolace pro vodní páru.

stupeň těsnosti PHI	typ konstrukce	skladba PHI (bližší podrobnosti naleznete v TP)
1°	3plášťová	Bramac VEL volně na krokách, Bramac EcoTec 110
2°A	2plášťová 3plášťová	Bramac PRO Plus přímo na tepelné izolaci do plné výšky krokví, Bramac EcoTec 110 Bramac UNI na bednění, Bramac Clima Plus 2S, Bramac EcoTec 140
2°B	2plášťová/3plášťová	Bramac UNI na bednění, pásy fólie v oblasti překrytí přibity
2°C	2plášťová/3plášťová	Bramac UNI-2S na bednění, pásy fólie v oblasti překrytí přibity a vzájemně utěsněny, Bramac Maximum S
3°A	3plášťová	Bramac TOP na bednění, pásy fólie v oblasti překrytí přibity a vzájemně utěsněny, těsnicí páska nebo těsnicí pěna pod kontratě
3°B	2plášťová	Bramac TOP nebo TOP-RU na bednění, pásy fólie v oblasti překrytí přibity a vzájemně utěsněny, použití těsnicí pásky nebo těsnicí pěny pod kontratě nezbytné

Maximální vzdálenost střešních latí (v cm) podle druhu krytiny a sklonu střechy

Sklon střechy	Velkoformátové tašky					Bobrovky - krytí	
	MAX 7°	MAX	Tegalit	Reviva	ostatní F10	šupinové	korunové
7° - 12°	37,5	-	-	-	-	-	-
12° - 25°	-	37,5	31,5	-	31,5	-	-
15° - 25°	-	37,5	31,5	28,0	31,5	-	-
25° - 30°	-	39,0	32,5	29,0	33,0	15,5	31,0
30° - 35°	-	40,5	34,0	29,0	34,0	15,5	31,0
35° - 40°	-	40,5	34,0	30,0	34,0	16,0	32,0
40° - 45°	-	40,5	34,0	30,0	34,0	16,5	33,0
nad 45°	-	40,5	34,0	31,0	34,0	17,0	34,0

NOVINKA!

BramacTherm Pro

nadkroevní tepelná izolace

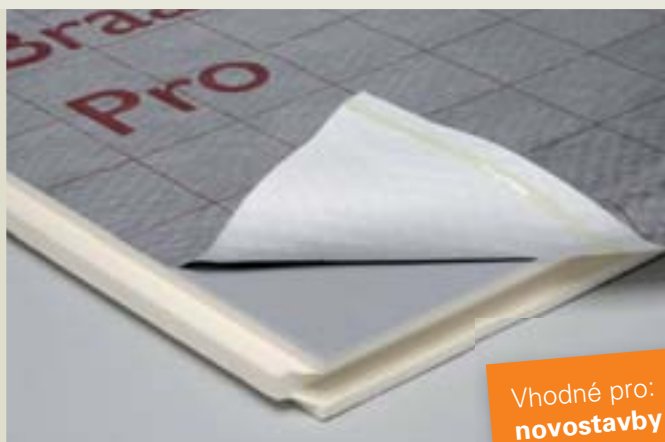

Vhodné pro:
novostavby a rekonstrukce

Popis produktu

Tepelně izolační prvek pro novostavby pro zvýšení tepelného odporu navržené mezikroevní tepelné izolace bez použití vyšších krokví nebo bez dodatečné podkroevní vrstvy, která by byla na úkor využitelného prostoru interiéru. Při použití tepelně-izolačních desek BramacTherm Pro v kombinaci s mezikroevní izolací je nutné použít kvalitní parotěsné fólie. BramacTherm Pro je možné použít také při rekonstrukcích střech, pokud je zajištěna dostatečná parotěsnost/vzduchotěsnost stávající konstrukční skladby.

Technická data

Materiál:	tvrzená polyisokyanurátová pěna (PIR) na horní ploše opatřená nakaširovanou fólií pro pojistnou hydroizolaci z polypropylenu se svislými i vodorovnými přesahy s vrchní reflexní vrstvou odrážející tepelné záření a s armovací tkaninou na spodní straně pro bezpečnější pohyb po střeše
Tepelná vodivost:	$\lambda = 0,029 \text{ W/mK}$
Rozměry:	1020 x 2400 mm (vnější rozměry) 1000 x 2380 mm (krycí rozměry)
Tloušťka materiálu:	50 mm
Reakce na oheň:	třída E
Hmotnost:	cca 6,8 kg/deska
Barva:	stříbrná s červeným potiskem
Drážkování:	spoj na pero a drážku
Utěsnění přesahů:	integrovane samolepicí proužky
Balení:	24 desek na paletě = cca 57,1 m ² *

* krycí plocha

Výhody produktu

- může doplnit stávající mezikroevní tepelnou izolaci
- lepší tepelně-izolační vlastnosti než minerální vlna
- výrazně lehčí než dřevovláknité desky
- pokládka bez tepelných mostů
- spleená pojistná hydroizolace a větrotěsnost zajištěna integrovanými samolepicími proužky
- natištěný rastr jako pomůcka při řezání
- pochůznost (platí při vzdálenosti krokví max. 1,0 m po vzájemném sesazení desek na pero a drážku)
- nahrazuje dřevěné bednění
- nahrazuje nákladné zvětšování výšky krokví
- dobrá letní tepelná ochrana díky povrchové reflexní vrstvě odrážející tepelné záření
- výrazně zvyšuje hodnotu součinitele prostupu tepla konstrukce s mezikroevní tepelnou izolací

Příslušenství

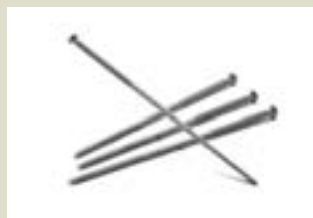

Systémové vruty BramacTherm



Hřebenový a úžlabní pás BramacTherm

NOVINKA!

BramacTherm Kompakt

nadkroevní tepelná izolace

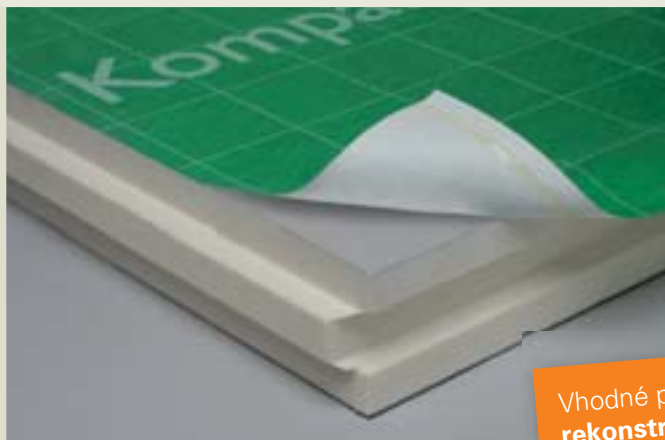

Vhodné pro:
rekonstrukce střeš

Popis produktu

Tepelně-izolační prvek s difuzní fólií využitelný především při rekonstrukci střeš pro zvýšení tepelného odporu střešní konstrukce. Pomocí tepelně-izolačních desek BramacTherm Kompakt lze provést zateplení stávající střešy s mezikroevní izolací bez dodatečného navyšování krokví nebo bez dodatečné podkroevní vrstvy, která by byla na úkor využitelného prostoru interiéru. Při použití tepelně-izolačních desek BramacTherm Kompakt je nutné zajistit vzduchotěsnost konstrukce (např. položením fólie Bramac Uni 2S pod tepelně-izolační desky).

Technická data

Materiál:	tvrzená polyisokyanurátová pěna (PIR) opatřená z obou stran netkanou textilií a na horní ploše nakaširovanou fólií pro pojistnou hydroizolaci z polypropylenu se svislými i vodorovnými přesahy
Tepelná vodivost:	$\lambda = 0,027 \text{ W/mK}$ (tloušťka desky < 120 mm) $\lambda = 0,026 \text{ W/mK}$ (tloušťka desky $\geq 120 \text{ mm}$)
Rozměry:	1020 x 2400 mm (vnější rozměry) 1000 x 2380 mm (krycí rozměry)
Tloušťka materiálu:	80 - 180 mm
Reakce na oheň:	třída E
Barva:	zelená s bílým potiskem
Drážkování:	spoj na pero a drážku
Utěsnění přesahů:	integrované samolepicí proužky
Balení:	tloušťka 80 mm, 15 desek na paletě = cca 35,7 m ² * tloušťka 100 mm, 12 desek na paletě = cca 28,6 m ² * tloušťka 120 mm, 10 desek na paletě = cca 23,8 m ² * tloušťka 140 mm, 9 desek na paletě = cca 21,4 m ² * tloušťka 160 mm, 8 desek na paletě = cca 19,0 m ² * tloušťka 180 mm, 6 desek na paletě = cca 14,3 m ² *

* krycí plocha

Výhody produktu

- může doplnit stávající mezikroevní tepelnou izolaci nebo může být použit samostatně (bez mezikroevní izolace)
- lepší tepelně-izolační vlastnosti než minerální vlna
- výrazně lehčí než dřevovláknité desky
- pokládka bez tepelných mostů
- spleená pojistná hydroizolace a větotěsnost zajištěna integrovanými samolepicími proužky
- natištěný rastr jako pomůcka při řezání
- pochůznost
- nahrazuje nákladné zvětšování výšky krokví
- díky difuzní schopnosti může být vlhkost odvedena z konstrukce ven

Příslušenství



Systémové vruty BramacTherm



Hřebenový a úžlabní pás BramacTherm

NOVINKA!

BramacTherm Top

nadkroevní tepelná izolace

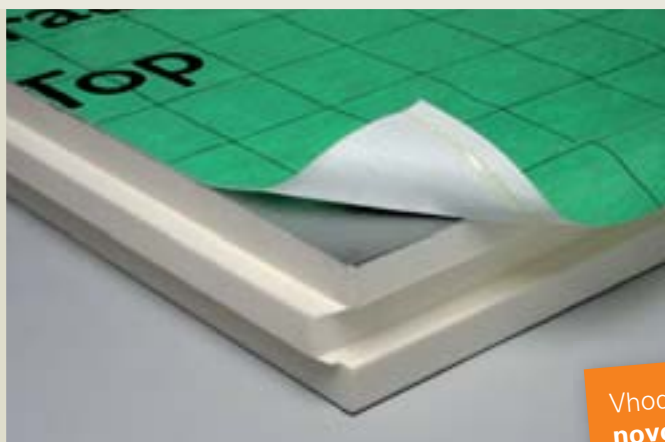

Vhodné pro:
novostavby



Popis produktu

Vysoce efektivní tepelně-izolační prvek využitelný především u novostaveb buď bez použití mezikroevní izolace a zachování pohledové konstrukce krovu v interiéru, nebo jako doplněk mezikroevní izolace. Při použití tepelně-izolačních desek BramacTherm Top je nutné použití kvalitní parotěsné fólie – např. Bramac Membran 100.

Technická data

Materiál:	tvrdná polyisokyanurátová pěna (PIR) oboustranně opatřená hliníkovou fólií a na horní ploše nakaširovanou fólií pro pojistnou hydroizolaci z polypropylenu se svislými i vodorovnými přesahy
Tepelná vodivost:	$\lambda = 0,023 \text{ W/mK}$
Rozměry:	1020 x 2400 mm (vnější rozměry) 1000 x 2380 mm (krycí rozměry)
Tloušťka materiálu:	80 - 180 mm
Reakce na oheň:	třída E
Barva:	zelená s černým potiskem
Drážkování:	spoj na pero a drážku
Utěsnění přesahů:	integrované samolepicí proužky
Balení:	tloušťka 80 mm, 15 desek na paletě = cca 35,7 m ² * tloušťka 100 mm, 12 desek na paletě = cca 28,6 m ² * tloušťka 120 mm, 10 desek na paletě = cca 23,8 m ² * tloušťka 140 mm, 9 desek na paletě = cca 21,4 m ² * tloušťka 160 mm, 8 desek na paletě = cca 19,0 m ² * tloušťka 180 mm, 6 desek na paletě = cca 14,3 m ² *

* krycí plocha

Výhody produktu

- může doplnit mezikroevní tepelnou izolaci nebo může být použit samostatně (bez mezikroevní izolace)
- lepší tepelně-izolační vlastnosti než minerální vlna
- výrazně lehčí než dřevovláknité desky
- pokládka bez tepelných mostů
- spleená pojistná hydroizolace a větotěsnost zajištěna integrovanými samolepicími proužky
- natištěný rastr jako pomůcka při řezání
- pochůznost
- nahrazuje nákladné zvětšování výšky krokví
- malý součinitel tepelné vodivosti umožňuje konstrukci s minimální tloušťkou tepelného izolantu

Příslušenství

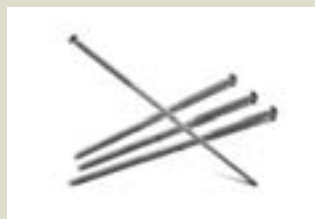

Systémové vruty BramacTherm



Hřebenový a úžlabní pás BramacTherm



Parotěsná fólie Bramac Membran 100

Okapový systém Bramac

StabiCor - M

z ocelového pozinkovaného plechu s ochrannou barevnou vrstvou



Výhody produktu

- dlouhá životnost
- odolnost proti korozi
- minimální údržba
- barevná stálost
- záruka 10 let



- 1 - ocel tl. 0,6 mm
- 2 - zinková vrstva
- 3 - pasivace
- 4 - základní nátěr
- 5 - finální nátěr (polyester)



Dimenzování odvodňovacího systému

řídí se velikostí odvodňované střešní plochy v kolmém průmětu a počtem výtoků

Doporučené použití

	Přibližný průmět odvodňované střechy	
	do 83 m ²	od 83 do 150 m ²
Průměr žlabu	100 mm	150 mm
Průměr svodové roury	80 mm	100 mm

(hodnoty platí pro jeden výtok)

Technické údaje

Materiál:	pozinkovaný plech s ochrannou barevnou vrstvou	
Žlaby:	průměr 100 mm, 150 mm délka 4 m	
Svody:	průměr 80 mm, 100 mm délka 1 m, 3 m	

Barvy



černá

hnědá

červená

šedá

bílá

Okapový systém Bramac StabiCor - M

Důmyslný spojovací systém bez nutnosti pájení a lepení. Ochrana vůči oděrům a poškrábání při montáži, resp. dopravě (žlaby a svodové roury jsou po celé délce baleny do ochranné fólie). Vyznačuje se vysokou stabilitou vůči povětrnostním vlivům a UV záření. Odolává velkým teplotním změnám. Není nutný žádný nátěr.

Okapový systém Bramac

StabiCor - P

z plně probarveného tvrzeného PVC



Výhody produktu

- dlouhá životnost
- odolnost proti korozi
- minimální údržba
- barevná stálost
- záruka 15 let

Okapový systém Bramac StabiCor - P

Spolehlivě zajišťuje odvod dešťové vody. Montáž tohoto kompletního systému je velmi jednoduchá přímo na místě. StabiCor - P se vyznačuje vysokou stabilitou a pěkným vzhledem. Při extrémním zatížení dojde k pružné deformaci žlabu, který se po odlehčení vrátí do původního tvaru. Svou odolností vůči korozi se řadí mezi produkty, které nevyžadují údržbu.



Dimenzování odvodňovacího systému

řídí se velikostí odvodňované střešní plochy v kolmém průmětu a počtem výtoků

Doporučené použití

	Přibližný průmět odvodňované střechy do 60 m ²	od 60 do 100 m ²	od 100 do 170 m ²
Průměr žlabu	100 mm	125 mm	150 mm
Průměr svod. roury	70 mm	100 mm	100 mm

(hodnoty platí pro jeden výtok)

Technické údaje

Materiál:	tvrzené PVC
Žlaby:	průměr 100 mm, 125 mm, 150 mm délka 2 m, 4 m
Svody:	průměr 70 mm, 100 mm délka 0,5 m, 1 m, 2 m, 4 m

Barvy



tmavohnědá



měděná



bílá

Bramac solární kolektor pro integraci do krytiny



Solární kolektor Bramac	32291 BSK 4	31983 BSK 6	31984 BSK 8	31985 BSK 10
Technické údaje				
Plocha kolektoru (bez oplechování)	4,11 m ²	6,13 m ²	8,14 m ²	10,16 m ²
Plocha apertury	3,70 m ²	5,55 m ²	7,40 m ²	9,24 m ²
Plocha absorbéru	3,60 m ²	5,40 m ²	7,20 m ²	9,00 m ²
Vnější rozměry vč. oplechování	2,36 x 2,38 m	3,26 x 2,38 m	4,31 x 2,38 m	5,36 x 2,38 m
Hmotnost	150 kg	210 kg	260 kg	300 kg
Objem náplně absorbéru (vč. přípojovacího potrubí)	2,62 l	3,83 l	5,05 l	6,27 l



Obr. Pro solární systémy využívané i k přitápění se u rodinných domků používá kolektorová plocha 12 až 20 m².

Přednosti solárního kolektoru Bramac

- **Jednoduchá a rychlá montáž**, rozměry kolektoru jsou přizpůsobeny krytině Bramac - žádné řezání tašek
- **Bez dodatečného oplechování**
- **Výrazná úspora energie**: s pouhými 1,5 až 2 m² solárního kolektoru Bramac na osobu můžete pokrýt **až 70 % roční potřeby teplé vody**
- **Ekologický zdroj energie**: s kolektorem BSK 8 můžete ušetřit ročně až 500 m³ zemního plynu ~ 5300 kWh
- **Možnost získat státní dotace**
- **Spokojenost díky perfektnímu zpracování** a pěknému vzhledu - kolektor se osazuje do krytiny
- **Kolektor se standardně dodává současně s krytinou**
- **Vhodný také pro stávající střechy, použitelný i pro jiné typy střešních krytin**
- **15letá záruka** na funkčnost střešního systému platí při montáži do krytiny Bramac a splnění podmínek (viz str. 62). V ostatních případech platí **10letá záruka** na solární kolektory

Parametry solárních kolektorů Bramac pro integraci do krytiny

optická účinnost η_0	[%]	80,3
lineární součinitel tepelné ztráty kolektoru a_1	[W/m ² K]	3,80
kvadratický součinitel tepelné ztráty kolektoru a_2	[W/m ² K ²]	0,009
korekční faktor k_{50}		0,95

Technické údaje

Absorbér	měď
Povrch absorbéru	vysoce selektivní vakuově nanášená vrstva
Absorptivita	≥ 95 %
Emisivita	≤ 5 %
Oplechování	eloxovaný hliník 0,8 mm
Barva oplechování	šedohnědá RAL 8019
Sklo	solární bezpečnostní sklo 4 mm
Izolace	minerální vata neuvolňující plyny tl. 50 mm
Těsnění	EPDM
Připojení	flexibilní nerezové trubky, 60 cm dlouhé, opatřené tepel. izolací, šroubení 3/4"
Max. provozní tlak	10 bar
Použitelný sklon	20° - 80°
Vhodné pro	různé druhy střešní krytiny
Těsnění	EPDM - odolný vůči UV záření a nízkým a vysokým teplotám
Doporučený průtok	High Flow 25-60 l/m ² h, Low Flow 10-25 l/m ² h
Hadice pro zasunutí teplotního čidla	vnitřní Ø 8 mm, odolná vůči vysokým teplotám
Požadovaná nemrzoucí směs	doporučený podíl glykolu 40 % (nesmí klesnout pod 35 %) doporučené pH 8 (nesmí klesnout pod 6,5)

Bramac solární kolektor

nadstřešní



Tyto kolektory jsou určeny pro montáž nad krytinu

V případě malých střešních sklonů je vhodné použít Bramac solární kolektory nadstřešní. Tyto kolektory je možné nastavit do optimálního sklonu, a zvýšit tak jejich účinnost. Použití nadstřešních kolektorů

doporučujeme především při střešním sklonu do 30°. Nadstřešní kolektory se upevňují do speciální hliníkové konstrukce usazené ve střeše pomocí nerezových držáků pro nadstřešní kolektory.

Dvě modifikace pro zapojení na výšku nebo naležato:

BSK nadstřešní vertikální



BSK nadstřešní horizontální

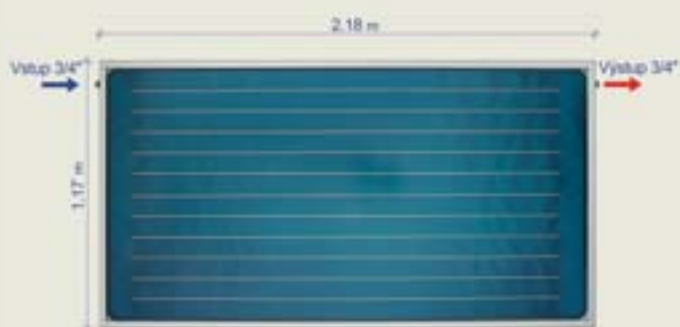



Technické údaje

Rozměry kolektoru	1,169 x 2,179 x 105 mm
Plocha kolektoru	2,55 m ²
Plocha apertury	2,34 m ²
Plocha absorbéru	2,26 m ²
Hmotnost	41 kg (bez náplně)
Objem náplně absorbéru	1,57 l (vertikální formát) 1,46 l (horizontální formát)
Absorbér	měď
Povrch absorbéru	vysoce selektivní vakuově nanášená vrstva
Absorptivita	≥ 95 %
Emisivita	≤ 5 %
Sklo	solární bezpečnostní sklo 3,2 mm
Izolace	minerální vata tl.60 mm
Těsnění	EPDM
Vana kolektoru	hliník
Maximální provozní tlak	10 bar
Doporučené zapojení	max. 6 ks do série
Použitelný sklon	15°- 70°

Parametry solárních kolektorů Bramac nadstřešní

optická účinnost η_0	[%]	79,3
lineární součinitel tepelné ztráty kolektoru a_1	[W/m ² K]	3,56
kvadratický součinitel tepelné ztráty kolektoru a_2	[W/m ² K ²]	0,010
korekční faktor k_{50}		0,95

Hliníkové podpěrné konstrukce ve 3 provedeních:

-  Pro paralelní montáž se střechou (využití pro střechy s běžným sklonem)
-  Pro zdvih kolektorů o 20° vůči střešnímu sklonu (využití především pro střechy se sklonem do 30°)
-  Pro zdvih kolektorů o 45° (využití především pro ploché střechy nebo volně stojící kolektory)

Bramac, vedoucí firma na trhu střešních krytin, vám nabídne kompletní řešení pro šikmé střechy

Nejvyšší prioritou je pro nás **kvalita** našich výrobků a služeb – splňujeme nejvyšší nároky a ručíme za ně svým dobrým jménem.



Naše nabídka poskytne našim zákazníkům **ochranu a jistotu**. Při stavbě nového domu i renovaci se na nás můžete 100% spolehnout a být hrdí, že jste se rozhodli pro správné řešení.



Pro firmu Bramac je vedle vysoké kvality a **funkčnosti** velmi důležité i **estetické hledisko**.



Jako leader v oblasti střech sází Bramac na **inovativní řešení**, abychom dnes i v budoucnosti mohli splnit vysoká očekávání našich zákazníků.



Naše řešení střech **nabízí i něco navíc**. Umožňují dokonalejší využití každé budovy, a zvyšují tím životní standard obyvatel domu.



Ceník - platný od 1. 3. 2011

Ceny uvedené bez DPH jsou závazné. Sazba DPH se řídí zákonem platným v době uskutečnění zdanitelného plnění.

	Bramac MAX (MX)	245,25 Kč *	30
	Bramac MAX 7° (M7)	319,20 Kč *	34
	Taška Natura (NA)	200,00 Kč *	38
	Moravská taška <i>plus</i> (MP)	249,00 Kč *	38
	Alpská taška Classic (CL)	293,00 Kč *	38
	Alpská taška (AT)	321,00 Kč *	38
	Římská taška (RO)	342,00 Kč *	38
	Tegalit (TE)	352,00 Kč *	38
	Reviva (RE)	355,30 Kč *	46
	Bobrovka (BI)	550,80 Kč *	50
	Originální příslušenství - nezávislé na modelu		54
	Nestandardní barvy - betonové zboží		57
	Nadkroevní tepelná izolace		58
	Okapový systém Bramac StabiCor - M		60
	Okapový systém Bramac StabiCor - P		62
	Solární kolektory Bramac		64
	Servis a poradenství		66
	Všeobecné dodací a prodejní podmínky		68
	Záruka na funkčnost střešního systému Bramac		70

* cena je uvedena za 1 m² základních tašek 1/1 ve standardních barvách, bez DPH

Velkoformátová krytina Bramac MAX

Formát 7,5 ks/1 m² (F 7,5)

Č. Název výrobku	Potřeba	Jednotka množství	Barvy				Cena/ks bez DPH	Cena/ks vč. 20% DPH
			čihlově červená	červenohnědá	tmavohnědá	brídicově černá		
Střešní tašky								
M1. Taška základní 1/1 - Bramac MAX	7,5 ks/m ²	1 ks	•	•	•	•	32,70	39,24
M2. Taška půlená 1/2 - Bramac MAX	dle potřeby	1 ks	•	•	•	•	32,70	39,24
Řešení okraje								
M3.4. Krajní taška levá/pravá	2,6 ks/1 bm	1 ks	•	•	•	•	143,50	172,20
*M5. Zakončovací taška	dle potřeby	1 ks	•	•	•	•	69,30	83,16
Řešení pultu / mansardového a pultového zlomu - (viz poznámka na str. 56)								
*M6. Taška pultu základní 1/1	3 ks/1 bm pultu	1 ks	•	•	•	•	223,70	268,44
*M7.8. Rohová taška pultu levá/pravá	1 ks pro přechod mezi pultem a okrajem střechy	1 ks	•	•	•	•	373,70	448,44
M9.* Taška pultu půlená 1/2	dle potřeby	1 ks	•	•	•	•	223,70	268,44
Řešení hřebene / nároží								
10. Hřebenáč	2,5 ks/1 bm	1 ks	•	•	•	•	73,50	88,20
11. Koncový hřebenáč	1 ks na ukončení nároží	1 ks	•	•	•	•	184,30	221,16
12. Rozdělovací hřebenáč	1 ks pro spojení 1 hřebene a 2 nároží	1 ks	•	•	•	•	304,30	365,16
13. Rozdělovací hřebenáč - typ X	1 ks pro spojení 4 hřebenů	1 ks	•	•	•	•	359,10	430,92
13b. Rozdělovací hřebenáč - typ XS	1 ks pro spojení 4 nároží	1 ks	•	•	•	•	359,10	430,92
14. Rozdělovací hřebenáč - typ T	1 ks pro spojení 3 hřebenů	1 ks	•	•	•	•	304,30	365,16
15. Větrací pás hřebene	1 ks/1 bm	1 ks	•	a)	•	•	187,20	224,64

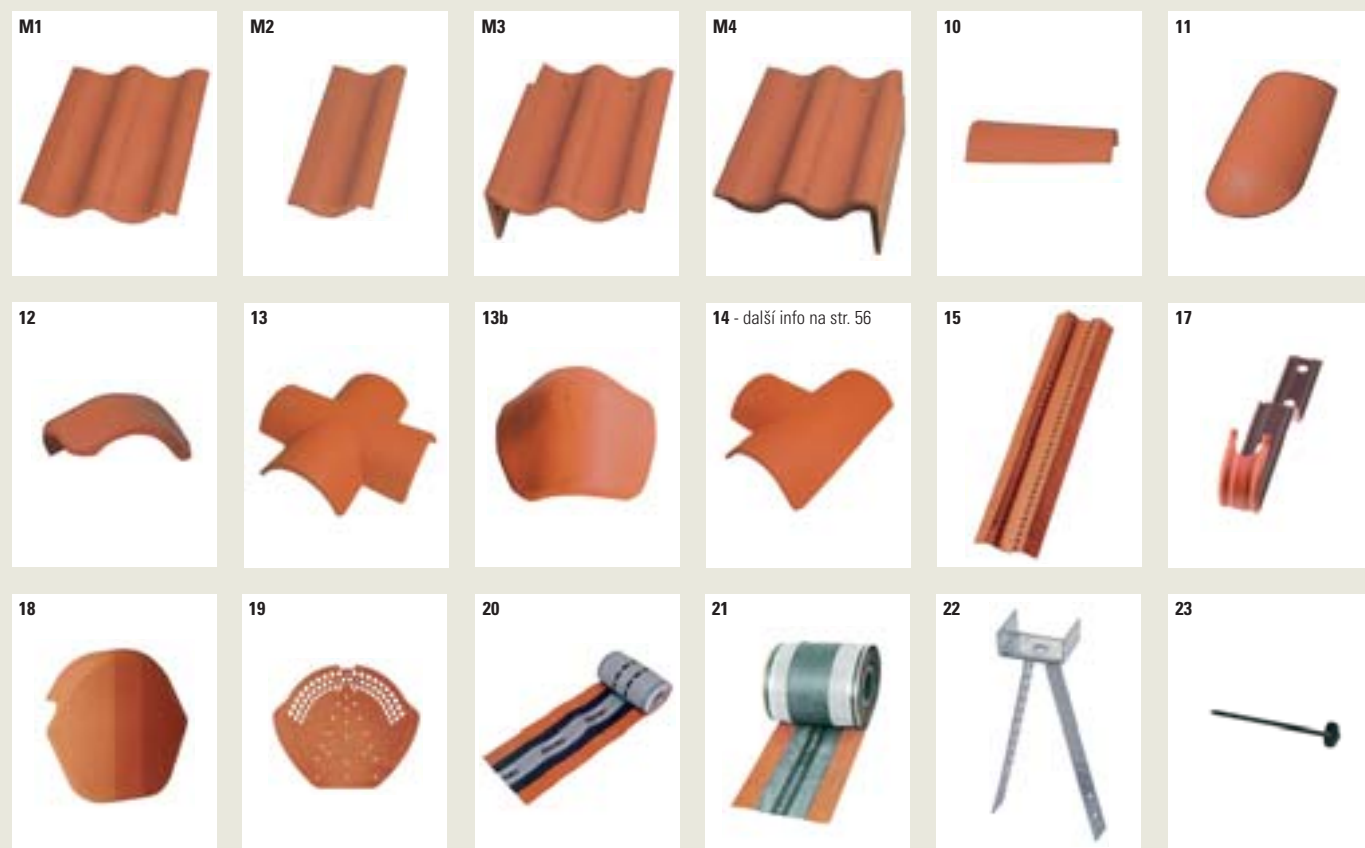

Poznámky:

^{a)} Chybí-li prvek v dané barvě, doporučujeme použít barvu tmavohnědou

* Prvky bez vyobrazení

Je-li před číslem písmeno M, je daný prvek výhradně určen pro model Bramac MAX.

Ceny uvedené bez DPH jsou závazné. Sazba DPH se řídí zákonem platným v době uskutečnění zdanitelného plnění.

Č. Název výrobku	Potřeba	Jednotka množství	Barvy				Cena/ks bez DPH	Cena/ks vč. 20% DPH
			čihlově červená	červenohnědá	tmavohnědá	brídicově černá		
17. Přichytka hřebenače	1 ks/1 hřebenač	1 ks	•	•			5,10	6,12
18. Uzávěra hřebene betonová	1 ks pro ukončení hřebene	1 ks	•	•	•	•	114,30	137,16
19. Uzávěra hřebene PVC	1 ks pro ukončení hřebene	1 ks	•	^{a)}	•	•	46,20	55,44
20. Metalroll - větrací pás hřebene a nároží	1 role/5 bm	1 m	•	^{a)}	•	•	357,00	428,40
21a. Figaroll - větrací pás hřebene a nároží	1 role/5 bm	1 m	•	^{a)}	•	•	205,00	246,00
*21b. Basicroll - větrací pás hřebene a nároží - NOVINKA	1 role/5 bm	1 m	•	^{a)}	•	•	117,20	140,64
22. Držák latě (pro hřeben, pro nároží)	1 ks/kroková vazba (1 ks / 0,6 bm)	1 ks		pozink			48,50	58,20
23. Hřeb pro concový a rozdělovací hřebenač	dle potřeby	1 ks				•	5,10	6,12
Odvětrání střechy								
M24. Odvětrávací taška	min. 10 ks/100 m ²	1 ks	•	•	•	•	201,90	242,28
25. Větrací mřížka	1 ks/1 bm	1 ks				•	23,10	27,72
26. Větrací mřížka univerzální	1 ks/1 bm	1 ks				•	101,40	121,68
27. Větrací pás okapní - 100 mm	1 role/5 bm	1 m	•	^{a)}	•	•	24,60	29,52
27b. Větrací pás okapní - 100 mm (velké balení)	1 role/50 bm	1 m	•	^{a)}	•	•	24,60	29,52
*28. Větrací pás okapní - 80 mm	1 role/5 bm	1 m	•	^{a)}	•	•	24,60	29,52
Řešení úžlabí								
29. Hliníkový pás úžlabí (šíře 64 cm)	1 ks/1,5 bm	1 ks	•	^{a)}	•	^{a)}	923,00	1107,60
30. Hliníkový pás úžlabí standard (šíře 50 cm)	1 ks/1,5 bm	1 ks	•	^{a)}	•	^{a)}	632,00	758,40
31. Profilované úžlabí pozinkované	1 ks/2 m	1 ks	•	^{a)}	•	^{a)}	360,50	432,60
32. Adaptér k profilovanému úžlabí	dle potřeby	1 ks	•	^{a)}	•	^{a)}	502,00	602,40
33. Spojovací pás úžlabí	1 role - 5 bm (cca 80 - 90 cm / 1 spoj)	1 m	•	^{a)}	•	^{a)}	299,40	359,28
34. Utěšňovací klínový pás 40 x 70 mm samolepicí	1 ks - 2 bm	1 m				•	176,00	211,20
*35. Utěšňovací klínový pás 30 x 60 mm samolepicí	1 ks - 1 bm	1 ks				•	32,50	39,00
37. Příponka hliníkového pásu úžlabí	6 ks/pás úžlabí	1 ks	•				7,70	9,24
Ochrana proti sesuvu sněhu								
M38. Protisněhová taška	1,3 - 5 ks/m ² dle zatížení sněhem a sklonem střechy	1 ks	•	•	•	•	69,30	83,16

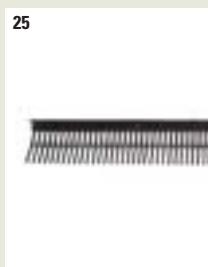

Velkoformátová krytina Bramac MAX

Formát 7,5 ks/1 m² (F 7,5)

Č. Název výrobku	Potřeba	Jednotka množství	Barvy				Cena/ks bez DPH	Cena/ks vč. 20% DPH
			čihlově červená	červenohnědá	tmavohnědá	brádicová černá		
M39. Taška sněholamu kovová MAX	podle délky sněholamu, max. rozteč 90 cm	1 ks	• a)	• •	• •		880,00	1 056,00
40. Držák mříže sněholamu	1 ks/1 taška sněholamu	1 ks	• a)	• •	• •		349,00	418,80
41. Držák trubkového sněholamu	1 ks/1 taška sněholamu	1 ks	• a)	• •	• •		349,00	418,80
42. Držák kulatiny	1 ks/1 taška sněholamu	1 ks	• a)	• •	• •		277,00	332,40
43. Mříž sněholamu	1 ks/3 bm	1 m	• a)	• •	• •		313,00	375,60
44a. Svorka mříže sněholamu	2 ks/1 spoj mříže sněholamu	1 ks	• a)	• •	• •		23,00	27,60
Prvky umožňující chůzi po střeše								
M46. Nosná taška	2 ks/1 plošina	1 ks	• •	• •	• •		204,20	245,04
47. Držák stoupací plošiny	2 ks/1 plošina	1 ks	• a)	• •	• •		217,00	260,40
48. Stoupací plošina š. 41 cm	dle potřeby	1 ks	• a)	• •	• •		805,00	966,00
49. Stoupací plošina š. 88 cm	dle potřeby	1 ks	• a)	• •	• •		1 294,00	1 552,80
Prosvětlení střechy								
M50. Taška z plexiskla MAX	dle potřeby	1 ks		průhledná			313,00	375,60
52. Luminex MAX 87,4 x 88,6 cm (otvor 53 x 59,5 cm)	dle potřeby	1 ks	• a)	• •	• •		4 453,00	5 343,60
*55b. Náhradní klička k oknu Luminex	dle potřeby	1 ks		•			40,50	48,60
Průchody střechou								
56. Pružná spojka odvětrání (Js 100, Js 125)	dle potřeby	1 ks		šedá			360,00	432,00
*57. Redukční prvek (Js 100/70)	dle potřeby	1 ks		šedá			129,00	154,80
58. Flexiroll	1 role - 5 bm	1 m		šedá			127,40	152,88
M59. Souprava pro napojení na pojistnou hydroizolaci (Js 100, Js 125)	dle potřeby	1 ks			•		74,20	89,04
M60. Komplet odvětrání DuroVent (Js 100, Js 125)	dle potřeby	komplet	• •	• •	• •		958,00	1 149,60
skládá se z: a) Průchozí taška DuroVent		1 ks	• •	• •	• •		377,00	452,40
b) Napojovací trubka DuroVent (Js 100, Js 125)		1 ks			•		183,00	219,60
c) Odvětrávací nástavec DuroVent		1 ks	• •	• •	• •		293,00	351,60
d) Kryt nástavce DuroVent		1 ks	• •	• •	• •		105,00	126,00

M39, 40, 43



41



42



44

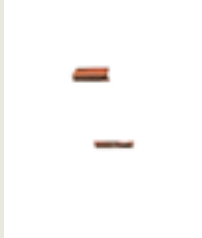

M46, 47, 48



M46, 47, 49



M50



52



56



Poznámky:

^{a)} Chybí-li prvek v dané barvě, doporučujeme použít barvu tmavohnědou

* Prvky bez vyobrazení

Je-li před číslem písmeno M, je daný prvek výhradně určen pro model Bramac MAX.

Ceny uvedené bez DPH jsou závazné. Sazba DPH se řídí zákonem platným v době uskutečnění zdanitelného plnění.

Č. Název výrobku	Potřeba	Jednotka množství	Barvy				Cena/ks bez DPH	Cena/ks vč. 20% DPH
			čihlově červená	červenohnědá	tmavohnědá	brídicově černá		
M61. Komplet pro sanitární odvětrání DuroVent (Js 100, Js 125)	dle potřeby	komplet	•	•	•	•	1 113,00	1 335,60
skládá se z: a) Průchozí taška DuroVent		1 ks	•	•	•	•	377,00	452,40
b) Napojovací trubka DuroVent (Js 100, Js 125)		1 ks			•		183,00	219,60
c) Sanitární nástavec DuroVent		1 ks	•	•	•	•	454,00	544,80
d) Kryt sanitárního nástavce DuroVent		1 ks	•	•	•	•	99,00	118,80
M62. Komplet pro anténu DuroVent	dle potřeby	komplet	•	•	•	•	640,00	768,00
skládá se z: a) Průchozí taška DuroVent		1 ks	•	•	•	•	377,00	452,40
b) Anténní nástavec (Ø 22 - 110 mm)		1 ks	•	•	•	•	263,00	315,60
M63. Komplet pro odkouření turbokotle DuroVent (Ø 116, 128 mm)	dle potřeby	komplet	•	•	•	•	915,00	1 098,00
skládá se z: a) Průchozí taška DuroVent		1 ks	•	•	•	•	377,00	452,40
b) Nástavec pro odkouření turbokotle DuroVent (Ø 116, 128 mm)		1 ks	•	•	•	•	538,00	645,60
Přípevnění hromosvodu								
* M84. Hromosvodová taška	1 ks/1,2 - 1,5 m délky vodiče	1 ks	•	•	•	•	229,90	275,88
* 85. Hromosvodový hřebenač	1 ks/1,2 - 1,5 m délky vodiče	1 ks	•	•	•	•	180,70	216,84
* 86. Nástavec pro příčné vedení hromosvodu	dle potřeby	balení à 10 ks			nerez		313,00	375,60
Bezpečnostní prvky								
* 88. Sada bezpečnostního háku	dle potřeby	1 ks	•	•	•	•	2 076,00	2 491,20
* M89. Taška bezpečnostního háku (taška s výřezem)	1 ks k jedné sadě	1 ks	•	•	•	•	69,30	83,16

Ostatní doplňující prvky originálního příslušenství Bramac naleznete na str. 54.



Velkoformátová krytina Bramac MAX 7°

Formát 8 ks/1 m²

Č.	Název výrobku	Potřeba	Jednotka množství	Barvy cihlově červená terakotová bílicově bílá	Cena/ks bez DPH	Cena/ks vč. 20% DPH
Střešní tašky						
7M1.	Taška základní 1/1 - MAX 7°	8 ks/m ²	1 ks	• • •	39,90	47,88
7M2.	Taška půlená 1/2 - MAX 7°	dle potřeby	1 ks	• • •	39,90	47,88
Řešení okraje						
7M3,4.	Krajní taška levá/pravá - MAX 7°	2,6 ks/1 bm	1 ks	• • •	157,40	188,88
*7M5.	Zakončovací taška - MAX 7°	dle potřeby	1 ks	• • •	76,10	91,32
Řešení pultu / mansardového a pultového zlomu - (viz poznámka na str. 56)						
6.	Taška pultu základní 1/1 - MAX	3 ks/1 bm pultu	1 ks	• • •	223,70	268,44
*7,8.	Rohová taška pultu levá/pravá - MAX	1 ks pro začátek a ukončení pultu	1 ks	• • •	373,70	448,44
*9.	Taška pultu půlená 1/2 - MAX	dle potřeby	1 ks	• • •	223,70	268,44
Řešení hřebene / nároží						
10.	Hřebenáč	2,5 ks/1 bm	1 ks	• • •	73,50	88,20
11.	Koncový hřebenáč	1 ks na ukončení nároží	1 ks	• • •	184,30	221,16
12.	Rozdělovací hřebenáč	1 ks pro spojení 1 hřebene a 2 nároží	1 ks	• • •	304,30	365,16
13.	Rozdělovací hřebenáč - typ X	1 ks pro spojení 4 hřebenů	1 ks	• • •	359,10	430,92
13b.	Rozdělovací hřebenáč - typ XS	1 ks pro spojení 4 nároží	1 ks	• • •	359,10	430,92
14.	Rozdělovací hřebenáč - typ T	1 ks pro spojení 3 hřebenů	1 ks	• • •	304,30	365,16
17.	Přichytka hřebenáče	1 ks/1 hřebenáč	1 ks	• • •	5,10	6,12
18.	Uzávěra hřebene betonová	1 ks pro ukončení hřebene	1 ks	• • •	114,30	137,16
20.	Metalroll - větrací pás hřebene a nároží	1 role/5 bm	1 m	• a) •	357,00	428,40
22.	Držák latě (pro hřeben, pro nároží)	1 ks/krokvová vazba (1 ks/0,6 bm)	1 ks	pozink	48,50	58,20
Odvětrání střechy						
7M24.	Odvětrávací taška	min. 10 ks/100 m ²	1 ks	• • •	221,60	265,92
25.	Větrací mřížka	1 ks/1 bm	1 ks	•	23,10	27,72
26.	Větrací mřížka univerzální	1 ks/1 bm	1 ks	•	101,40	121,68
27.	Větrací pás okapní - 100 mm	1 role/5 bm	1 m	• a) •	24,60	29,52
27b.	Větrací pás okapní - 100 mm (velké balení)	1 role/50 bm	1 m	• a) •	24,60	29,52
28.	Větrací pás okapní - 80 mm	1 role/5 bm	1 m	• a) •	24,60	29,52
Ochrana proti sesuvu sněhu						
7M38.	Protisněhová taška - MAX 7°	1,3 - 3,4 ks / m ²	1 ks	• • •	76,10	91,32

7M1



7M2



7M3



7M4



7M6



7M24



Poznámky:

^{a)} Chybí-li prvek v dané barvě, doporučujeme použít barvu tmavohnědou

* Prvky bez vyobrazení

Je-li před číslem písmeno 7M, je daný prvek výhradně určen pro model Bramac 7°.

Ceny uvedené bez DPH jsou závazné. Sazba DPH se řídí zákonem platným v době uskutečnění zdanitelného plnění.

Č.	Název výrobku	Potřeba	Jednotka množství	Barvy			Cena/ks bez DPH	Cena/ks vč. 20% DPH
				čihově červená	červenohnědá	bílicově černá		
Prvky umožňující chůzi po střeše								
7M46.	Nosná taška stoupací plošiny - MAX 7°	2 ks/1 plošina	1 ks	•	•	•	224,20	269,04
7M47.	Držák stoupací plošiny - MAX 7°	2 ks/1 plošina	1 ks	•	^{a)}	•	217,00	260,40
48.	Stoupací plošina š. 41 cm	dle potřeby	1 ks	•	^{a)}	•	805,00	966,00
*49.	Stoupací plošina š. 88 cm	dle potřeby	1 ks	•	^{a)}	•	1 294,00	1 552,80
Průchody střechou								
56.	Pružná spojka odvětrání (Js 125)	dle potřeby	1 ks		šedá		360,00	432,00
*57.	Redukční prvek Js 125/100	dle potřeby	1 ks		šedá		129,00	154,80
58.	Flexiroll	1 role - 5 bm	1 m		šedá		127,40	152,88
59.	Souprava pro napojení DuroVent (Js 100, Js 125)	1 ks pro propust	1 ks			•	74,20	89,04
7M60.	Komplet pro odvětrávání MAX 7°	1 ks pro odvětrání	komplet	•	•	•	958,00	1 149,60
	skládá se z:							
	a) Průchozí taška DuroVent - MAX 7°		1 ks	•	•	•	377,00	452,40
	b) Napojovací trubka DuroVent (Js 100, Js 125)		1 ks			•	183,00	219,60
	c) Odvětrávací nástavec DuroVent		1 ks	•	•	•	293,00	351,60
	d) Kryt nástavce DuroVent		1 ks	•	•	•	105,00	126,00
7M61.	Komplet pro sanitární odvětrání MAX 7° (Js 100, Js 125)	dle potřeby	komplet	•	•	•	1 113,00	1 335,60
	skládá se z:							
	a) Průchozí taška DuroVent - MAX 7°		1 ks	•	•	•	377,00	452,40
	b) Napojovací trubka DuroVent (Js 100, Js 125)		1 ks			•	183,00	219,60
	c) Sanitární nástavec DuroVent		1 ks	•	•	•	454,00	544,80
	d) Kryt sanitárního nástavce DuroVent		1 ks	•	•	•	99,00	118,80
7M62.	Komplet pro anténu MAX 7°	dle potřeby	komplet	•	•	•	640,00	768,00
	skládá se z:							
	a) Průchozí taška DuroVent - MAX 7°		1 ks	•	•	•	377,00	452,40
	b) Anténní nástavec (Ø 22 - 110 mm)		1 ks	•	•	•	263,00	315,60
7M63.	Komplet pro odkouření turbokotle MAX 7° (Ø 116, 128 mm)	dle potřeby	komplet	•	•	•	915,00	1 098,00
	skládá se z:							
	a) Průchozí taška DuroVent - MAX 7°		1 ks	•	•	•	377,00	452,40
	b) Nástavec pro odkouření turbokotle DuroVent (Ø 116, 128 mm)		1 ks	•	•	•	538,00	645,60

7M38



7M46, 47, 48



7M46



58



M59



Velkoformátová krytina Bramac MAX 7°

Formát 8 ks/1 m²

Č.	Název výrobku	Potřeba	Jednotka množství	Barvy cihlově červená červenohnědá bílicově bílá	Cena/ks bez DPH	Cena/ks vč. 20% DPH
Přípevnění hromosvodu						
*7M84.	Hromosvodová taška - MAX 7°	1 ks/1,2 - 1,5 m délky vodiče	1 ks	• • •	252,40	302,88
*85.	Hromosvodový hřebenáč	1 ks/1,2 - 1,5 m délky vodiče	1 ks	• • •	180,70	216,84
*86.	Nástavec pro příčné vedení hromosvodu	dle potřeby	balení à 10 ks	nerez	313,00	375,60
Bezpečnostní prvky						
*88.	Sada bezpečnostního háku	dle potřeby	1 ks	• • •	2 076,00	2 491,20
*7M89.	Taška bezpečnostního háku (taška s výřezem)	1 ks k jedné sadě	1 ks	• • •	76,10	91,32

Ostatní doplňující prvky originálního příslušenství Bramac naleznete na str. 54.

Červeně označená čísla prvků systému Bramac MAX 7° mají shodné použití s prvky systému Bramac MAX (viz str. 30 - 33).

Použití všech systémových prvků a vlastní provedení podle Pravidel pro montáž střešního systému Bramac 7° je podmínkou pro poskytnutí 15leté záruky na funkčnost střechy.





Alpská taška Classic
ebenově černá



Velkoformátové krytiny

Formát 10 ks/1 m² (F 10)

Poznámky:

a) Chybí-li prvek v dané barvě, doporučujeme použít barvu tmavohnědou

b) Chybí-li prvek v dané barvě, doporučujeme použít barvu černou

* Prvky bez vyobrazení

10 Na tento prvek se vztahuje 10letá záruka na funkčnost střešního systému.
Více o zárukách na str. 70-71.

Ceny uvedené bez DPH jsou závazné. Sazba DPH se řídí zákonem platným v době uskutečnění zdanitelného plnění.

Č. Název výrobku	Potřeba	Jednotka množství	Barvy							
			1. cihlově červená	2. červenohnědá	3. tmavohnědá (neplatí pro TE)	4. břidlicově černá	5. ebenově černá	6. památkově červená	7. šedá	8. měděná
Střešní tašky										
1. Taška základní 1/1	10 ks/m ²	1 ks	•	•	•	•	•	•	•	•
2. Taška půlená 1/2	dle potřeby	1 ks	•	•	•	•	•	•	•	•
Řešení okraje										
3./4. Krajiní taška levá/pravá	3 ks/1 bm	1 ks	•	•	•	•	•	•	•	•
*T3./4. Tegalit krajiní taška levá/pravá půlená 1/2	dle potřeby	1 ks	•	•				•		•
*5. Zakončovací taška	dle potřeby	1 ks	•	•	•	•	•	•	•	•
Řešení pultu / mansardového a pultového zlomu - (viz poznámka na str. 56)										
6. Taška pultu základní 1/1	3,3 ks/1 bm	1 ks	•	•	•	•	•	•	•	•
7. Rohová taška pultu levá	1 ks pro přechod mezi pultem a okrajem střechy	1 ks	•	•	•	•	•	•	•	•
8. Rohová taška pultu pravá	1 ks pro přechod mezi pultem a okrajem střechy	1 ks	•	•	•	•	•	•	•	•
9. Taška pultu půlená 1/2	dle potřeby	1 ks	•	•	•	•	•	•	•	•
Řešení hřebene / nároží										
10. Hřebenáč	2,5 ks/1 bm	1 ks	•	•	•	•	•	•	•	•
11. Koncový hřebenáč	1 ks na ukončení nároží	1 ks	•	•	•	•	•	•	•	•
12. Rozdělovací hřebenáč	1 ks pro spojení 1 hřebene a 2 nároží	1 ks	•	•	•			•	•	•
13. Rozdělovací hřebenáč - typ X	1 ks pro spojení 4 hřebenů	1 ks	•	•	•	•	•	•	•	•
13b. Rozdělovací hřebenáč - typ XS	1 ks pro spojení 4 nároží	1 ks	•	•	•	•	•	•	•	•
14. Rozdělovací hřebenáč - typ T	1 ks pro spojení 3 hřebenů	1 ks	•	•	•	•	•	•	•	•
15. Větrací pás hřebene (ne pro model Tegalit)	1 ks/1 bm	1 ks	•		•					
17. Přichytka hřebenáče	1 ks/1 hřebenáč	1 ks	•		•					
18. Uzávěra hřebene betonová	1 ks pro ukončení hřebene	1 ks	•	•	•	•		•	•	•
19. Uzávěra hřebene PVC	1 ks pro ukončení hřebene	1 ks	•	a)	•	•		a)	b)	a)
20. Metalroll - větrací pás hřebene a nároží	1 role/5 bm	1 m	•	a)	•	•		a)	b)	a)
21a. Figaroll - větrací pás hřebene a nároží	1 role/5 bm	1 m	•	a)	•	•		a)	b)	a)
*21b. Basicroll - větrací pás hřebene a nároží - NOVINKA 10	1 role/5 bm	1 m	•	a)	•	•		a)	b)	a)

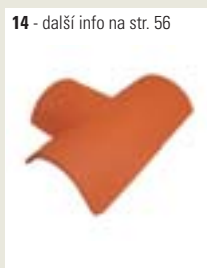

Natura		Moravská taška plus		Alpská taška Classic		Alpská taška		Římská taška		Tegalit	
Cena/ks bez DPH	Cena/ks vč. 20% DPH	Cena/ks bez DPH	Cena/ks vč. 20% DPH	Cena/ks bez DPH	Cena/ks vč. 20% DPH	Cena/ks bez DPH	Cena/ks vč. 20% DPH	Cena/ks bez DPH	Cena/ks vč. 20% DPH	Cena/ks bez DPH	Cena/ks vč. 20% DPH
v barvách 8		v barvách 1, 2, 3, 4		v barvách 1, 2, 3, 5		v barvách 1, 2, 3, 4		v barvách 1, 2, 3, 5, 6		v barvách 1, 2, 5, 7	
20,00	24,00	24,90	29,88	29,30	35,16	32,10	38,52	34,20	41,04	35,20	42,24
20,00	24,00	24,90	29,88	29,30	35,16	32,10	38,52	34,20	41,04	35,20	42,24
98,20	117,84	103,00	123,60	108,50	130,20	111,30	133,56	119,20	143,04	130,20	156,24
-	-	-	-	-	-	-	-	-	-	130,20	156,24
52,20	62,64	54,70	65,64	56,70	68,04	59,70	71,64	62,70	75,24	68,00	81,60
198,70	238,44	198,70	238,44	205,30	246,36	205,30	246,36	205,30	246,36	246,20	295,44
346,10	415,32	346,10	415,32	354,00	424,80	354,00	424,80	354,00	424,80	424,90	509,88
346,10	415,32	346,10	415,32	354,00	424,80	354,00	424,80	354,00	424,80	424,90	509,88
198,70	238,44	198,70	238,44	205,30	246,36	205,30	246,36	205,30	246,36	246,20	295,44
70,00	84,00	73,50	88,20	77,00	92,40	79,50	95,40	77,00	92,40	77,00	92,40
184,30	221,16	184,30	221,16	191,30	229,56	191,30	229,56	191,30	229,56	191,30	229,56
304,30	365,16	304,30	365,16	315,00	378,00	315,00	378,00	315,00	378,00	315,00	378,00
-	-	359,10	430,92	369,40	443,28	369,40	443,28	369,40	443,28	369,40	443,28
-	-	359,10	430,92	369,40	443,28	369,40	443,28	369,40	443,28	369,40	443,28
-	-	304,30	365,16	315,00	378,00	315,00	378,00	315,00	378,00	315,00	378,00
187,20	224,64	187,20	224,64	187,20	224,64	187,20	224,64	187,20	224,64		
5,10	6,12	5,10	6,12	5,10	6,12	5,10	6,12	5,10	6,12	5,10	6,12
114,30	137,16	114,30	137,16	115,50	138,60	115,50	138,60	115,50	138,60	115,50	138,60
46,20	55,44	46,20	55,44	46,20	55,44	46,20	55,44	46,20	55,44	46,20	55,44
357,00	428,40	357,00	428,40	357,00	428,40	357,00	428,40	357,00	428,40	357,00	428,40
205,00	246,00	205,00	246,00	205,00	246,00	205,00	246,00	205,00	246,00	205,00	246,00
117,20	140,64	117,20	140,64	117,20	140,64	117,20	140,64	117,20	140,64	117,20	140,64



Vyobrazené prvky jsou v modelu Alpská taška Classic

Velkoformátové krytiny

Formát 10 ks/1 m² (F 10)

Poznámky:

a) Chybí-li prvek v dané barvě, doporučujeme použít barvu tmavohnědou

b) Chybí-li prvek v dané barvě, doporučujeme použít barvu černou

* Prvky bez vyobrazení

10 Na tento prvek se vztahuje 10letá záruka na funkčnost střešního systému.
Více o zárukách na str. 70-71.

Ceny uvedené bez DPH jsou závazné. Sazba DPH se řídí zákonem platným v době uskutečnění zdanitelného plnění.

Č. Název výrobku	Potřeba	Jednotka množství	Barvy							
			1. cihlově červená	2. červenohnědá	3. tmavohnědá (neplatí pro TE)	4. bíločervená	5. ebenově černá	6. památkově červená	7. šedá	8. měděná
Řešení hřebene / nároží										
22. Držák latě (pro hřeben, pro nároží)	1 ks/kroková vazba (1 ks/0,6 bm nároží)	1 ks								pozink
23. Hřeb pro koncový a rozdělovací hřebenáč	dle potřeby	1 ks								• •
Odvětrání střechy										
24. Odvětrávací taška	min. 10 ks/100 m ²	1 ks	•	•	•	•				• • •
25. Větrací mřížka	1 ks/1 bm	1 ks								•
26. Větrací mřížka univerzální	1 ks/1 bm	1 ks								•
27. Větrací pás okapní - 100 mm	1 role/5 bm	1 m	•	a)	•	•			a)	b) a)
27b. Větrací pás okapní - 100 mm (velké balení)	1 role/50 bm	1 m	•	a)	•	•			a)	b) a)
*28. Větrací pás okapní - 80 mm	1 role/5 bm	1 m	•	a)	•	•			a)	b) a)
Řešení úžlabí										
29. Hliníkový pás úžlabí (šíře 64 cm)	1 ks/1,5 bm	1 ks	•	a)	•	a)	a)	a)	a)	a)
30. Hliníkový pás úžlabí standard (šíře 50 cm)	1 ks/1,5 bm	1 ks	•	a)	•	a)	a)	a)	a)	a)
31. Profilované úžlabí pozinkované	1 ks/2 m	1 m	•	a)	•	a)	a)	a)	a)	a)
32. Adaptér k profilovanému úžlabí	dle potřeby	1 ks	•	a)	•	a)	a)	a)	a)	a)
33. Spojovací pás úžlabí	1 role - 5 bm (cca 80 - 90 cm/1 spoj)	1 m	•	a)	•	a)	a)	a)	a)	a)
34. Utěšňovací klínový pás 40 x 70 mm samolepicí	1 ks - 2 bm	1 m								•
*35. Utěšňovací klínový pás 30 x 60 mm samolepicí	1 ks - 1 bm	1 ks								•
37. Příponka hliníkového pásu úžlabí	6 ks/pás úžlabí	1 ks	•							
Ochrana proti sesuvu sněhu										
38. Protisněhová taška	1,3 - 5 ks/m ² dle zatížení sněhem a sklonu střechy	1 ks	•	•	•	•	•	•	•	•
39. Taška sněholamu kovová	dle délky sněholamu, max. rozteč 90 cm	1 ks	•	a)	•	•			a)	• a)
40a. Držák mříže sněholamu	1 ks/1 taška sněholamu	1 ks	•	a)	•	•			a)	• a)
*40b. Držák mříže sněholamu UNI (barvy) - NOVINKA 10	1 ks/1 taška sněholamu	1 ks	•		•	•				
*40c. Držák mříže sněholamu UNI (pozink) - NOVINKA 10	1 ks/1 taška sněholamu	1 ks							pozink	
41. Držák trubkového sněholamu	1 ks/1 taška sněholamu	1 ks	•		•	•			přírodní	a)



Natura		Moravská taška plus		Alpská taška Classic		Alpská taška		Římská taška		Tegalit	
Cena/ks bez DPH	Cena/ks vč. 20% DPH	Cena/ks bez DPH	Cena/ks vč. 20% DPH	Cena/ks bez DPH	Cena/ks vč. 20% DPH	Cena/ks bez DPH	Cena/ks vč. 20% DPH	Cena/ks bez DPH	Cena/ks vč. 20% DPH	Cena/ks bez DPH	Cena/ks vč. 20% DPH
v barvách 8		v barvách 1, 2, 3, 4		v barvách 1, 2, 3, 5		v barvách 1, 2, 3, 4		v barvách 1, 2, 3, 5, 6		v barvách 1, 2, 5, 7	
48,50	58,20	48,50	58,20	48,50	58,20	48,50	58,20	48,50	58,20	48,50	58,20
5,10	6,12	5,10	6,12	5,10	6,12	5,10	6,12	5,10	6,12	5,10	6,12
150,30	180,36	157,70	189,24	163,60	196,32	168,30	201,96	180,20	216,24	196,10	235,32
23,10	27,72	23,10	27,72	23,10	27,72	23,10	27,72	23,10	27,72	23,10	27,72
101,40	121,68	101,40	121,68	101,40	121,68	101,40	121,68	101,40	121,68	101,40	121,68
24,60	29,52	24,60	29,52	24,60	29,52	24,60	29,52	24,60	29,52	24,60	29,52
24,60	29,52	24,60	29,52	24,60	29,52	24,60	29,52	24,60	29,52	24,60	29,52
24,60	29,52	24,60	29,52	24,60	29,52	24,60	29,52	24,60	29,52	24,60	29,52
923,00	1 107,60	923,00	1 107,60	923,00	1 107,60	923,00	1 107,60	923,00	1 107,60	923,00	1 107,60
632,00	758,40	632,00	758,40	632,00	758,40	632,00	758,40	632,00	758,40	632,00	758,40
360,50	432,60	360,50	432,60	360,50	432,60	360,50	432,60	360,50	432,60	360,50	432,60
502,00	602,40	502,00	602,40	502,00	602,40	502,00	602,40	502,00	602,40	502,00	602,40
299,40	359,28	299,40	359,28	299,40	359,28	299,40	359,28	299,40	359,28	299,40	359,28
176,00	211,20	176,00	211,20	176,00	211,20	176,00	211,20	176,00	211,20	176,00	211,20
32,50	39,00	32,50	39,00	32,50	39,00	32,50	39,00	32,50	39,00	32,50	39,00
7,70	9,24	7,70	9,24	7,70	9,24	7,70	9,24	7,70	9,24	7,70	9,24
52,20	62,64	54,70	65,64	56,70	68,04	59,70	71,64	62,70	75,24	68,00	81,60
618,00	741,60	618,00	741,60	618,00	741,60	618,00	741,60	618,00	741,60	609,00	730,80
349,00	418,80	349,00	418,80	349,00	418,80	349,00	418,80	349,00	418,80	349,00	418,80
237,00	284,40			237,00	284,40	237,00	284,40	237,00	284,40	237,00	284,40
185,00	222,00			185,00	222,00	185,00	222,00	185,00	222,00	185,00	222,00
349,00	418,80	349,00	418,80	349,00	418,80	349,00	418,80	349,00	418,80	349,00	418,80



Vyobrazené prvky jsou v modelu Alpská taška Classic

Velkoformátové krytiny

Formát 10 ks/1 m² (F 10)

Poznámky:

a) Chybí-li prvek v dané barvě, doporučujeme použít barvu tmavohnědou

b) Chybí-li prvek v dané barvě, doporučujeme použít barvu černou

* Prvky bez vyobrazení

10 Na tento prvek se vztahuje 10letá záruka na funkčnost střešního systému.
Více o zárukách na str. 70-71.

Ceny uvedené bez DPH jsou závazné. Sazba DPH se řídí zákonem platným v době uskutečnění zdanitelného plnění.

Č. Název výrobku	Potřeba	Jednotka množství	Barvy							
			1. cihlově červená	2. červenohnědá	3. tmavohnědá (neplatí pro TE)	4. bílicově černá	5. ebenově černá	6. památkově červená	7. šedá	8. měděná
42. Držák kulatiny	1 ks/1 taška sněholamu	1 ks	•	a)	•	•		a)	b)	a)
43a. Mříž sněholamu	1 ks/3 bm	1 m	•	a)	•	•		a)	b)	a)
*43b. Mříž sněholamu UNI (barvy) - NOVINKA 10	1 ks/3 bm	1 m	•		•	•				
*43c. Mříž sněholamu UNI (pozink) - NOVINKA 10	1 ks/3 bm	1 m								pozink
44a. Svorka mříže sněholamu	2 ks/1 spoj mříže sněholamu	1 ks	•	a)	•	•		a)	b)	a)
*44b. Spojovací svorka mříže sněholamu UNI (barvy) - NOVINKA 10	2 ks/1 spoj mříže sněholamu	1 ks	•		•	•				
*44c. Spojovací svorka mříže sněholamu UNI (barvy) - NOVINKA 10	2 ks/1 spoj mříže sněholamu	1 ks								pozink
*45a. Protisněhový hák standard (AT, CL, RO, NA, TE)	1,3 - 5 ks/m ²	1 ks	•	•	•	•				•
*45b. Protisněhový hák (MP)	1,3 - 5 ks/m ²	1 ks	•	•	•	•				
Prvky umožňující chůzi po střeše										
46. Nosná taška	2 ks/1 plošina	1 ks	•	•	•	•		•	•	•
T46. Nosná taška kovová - Tegalit	2 ks/1 plošina	1 ks	•			•				•
47. Držák stoupací plošiny	2 ks/1 plošina	1 ks	•	a)	•	•	•	a)	•	a)
48a. Stoupací plošina š. 41 cm	dle potřeby	1 ks	•	a)	•	•		a)	•	a)
49a. Stoupací plošina š. 88 cm	dle potřeby	1 ks	•	a)	•	•		a)	•	a)
*48b. Sada stoupací plošiny UNI 40 (barvy) - NOVINKA 10	1 ks/40 cm	1 ks	•		•	•				
*48c. Sada stoupací plošiny UNI 40 (pozink) - NOVINKA 10	1 ks/40 cm	1 ks								pozink
*49b. Sada stoupací plošiny UNI 80 (barvy) - NOVINKA 10	1 ks/80 cm	1 ks	•		•	•				
*49c. Sada stoupací plošiny UNI 80 (pozink) - NOVINKA 10	1 ks/80 cm	1 ks								pozink
Prosvětlení střechy										
50. Taška z plexiskla	dle potřeby	1 ks								průhledná
51. Luminex TOP 70x100 cm (otvor 48,5x72,5 cm)	dle potřeby	1 ks	•	a)	•			a)	b)	a)
53. Luminex UNI 70,5x76,5 cm (otvor 48x51 cm)	dle potřeby	1 ks	•	a)	•	•		a)	b)	a)
54. Luminex AT 63x76 cm (otvor 48x51 cm)	dle potřeby	1 ks	•	a)	•	•		a)	b)	a)
*55. Náhradní plexisklo k Luminexu UNI, AT	dle potřeby	1 ks								průhledná
*55b. Náhradní klička k oknu Luminex	dle potřeby	1 ks			•					
Průchody střechou										
56. Pružná spojka odvětrání (Js 100, Js 125)	dle potřeby	1 ks								•
*57. Redukční prvek (Js 100/70)	dle potřeby	1 ks								•
58. Flexiroll	1 role - 5 bm	1 m								•
59. Souprava pro napojení na pojistnou hydroizolaci (Js 100, Js 125)	dle potřeby	1 ks								•

44



46, 47, 48, 49



T46



50



51



Natura		Moravská taška <i>plus</i>		Alpská taška Classic		Alpská taška		Římská taška		Tegalit	
Cena/ks bez DPH	Cena/ks vč. 20% DPH	Cena/ks bez DPH	Cena/ks vč. 20% DPH	Cena/ks bez DPH	Cena/ks vč. 20% DPH	Cena/ks bez DPH	Cena/ks vč. 20% DPH	Cena/ks bez DPH	Cena/ks vč. 20% DPH	Cena/ks bez DPH	Cena/ks vč. 20% DPH
v barvách 8		v barvách 1, 2, 3, 4		v barvách 1, 2, 3, 5		v barvách 1, 2, 3, 4		v barvách 1, 2, 3, 5, 6		v barvách 1, 2, 5, 7	
277,00	332,40	277,00	332,40	277,00	332,40	277,00	332,40	277,00	332,40	277,00	332,40
313,00	375,60	313,00	375,60	313,00	375,60	313,00	375,60	313,00	375,60	313,00	375,60
250,00	300,00			250,00	300,00	250,00	300,00	250,00	300,00	250,00	300,00
153,00	183,60			153,00	183,60	153,00	183,60	153,00	183,60	153,00	183,60
23,00	27,60	23,00	27,60	23,00	27,60	23,00	27,60	23,00	27,60	23,00	27,60
11,00	13,20	11,00	13,20	11,00	13,20	11,00	13,20	11,00	13,20	11,00	13,20
9,00	10,80	9,00	10,80	9,00	10,80	9,00	10,80	9,00	10,80	9,00	10,80
18,60	22,32			18,60	22,32	18,60	22,32	18,60	22,32	18,60	22,32
		18,60	22,32								
168,00	201,60	176,40	211,68	182,60	219,12	187,00	224,40	205,30	246,36	-	-
-	-	-	-	-	-	-	-	-	-	731,00	877,20
217,00	260,40	217,00	260,40	217,00	260,40	217,00	260,40	217,00	260,40	217,00	260,40
805,00	966,00	805,00	966,00	805,00	966,00	805,00	966,00	805,00	966,00	805,00	966,00
1 294,00	1 552,80	1 294,00	1 552,80	1 294,00	1 552,80	1 294,00	1 552,80	1 294,00	1 552,80	1 294,00	1 552,80
1 329,00	1 594,80			1 329,00	1 594,80	1 329,00	1 594,80	1 329,00	1 594,80	1 329,00	1 594,80
1 106,00	1 327,20			1 106,00	1 327,20	1 106,00	1 327,20	1 106,00	1 327,20	1 106,00	1 327,20
1 605,00	1 926,00			1 605,00	1 926,00	1 605,00	1 926,00	1 605,00	1 926,00	1 605,00	1 926,00
1 287,00	1 544,40			1 287,00	1 544,40	1 287,00	1 544,40	1 287,00	1 544,40	1 287,00	1 544,40
278,00	333,60	278,00	333,60	278,00	333,60	278,00	333,60	278,00	333,60	-	-
9 425,00	11 310,00	9 425,00	11 310,00	9 425,00	11 310,00	9 425,00	11 310,00	9 425,00	11 310,00	9 425,00	11 310,00
3 283,00	3 939,60	3 283,00	3 939,60	3 283,00	3 939,60	3 283,00	3 939,60	3 283,00	3 939,60	3 283,00	3 939,60
2 961,00	3 553,20	-	-	2 961,00	3 553,20	2 961,00	3 553,20	-	-	-	-
1 546,00	1 855,20	1 546,00	1 855,20	1 546,00	1 855,20	1 546,00	1 855,20	1 546,00	1 855,20	1 546,00	1 855,20
40,50	48,60	40,50	48,60	40,50	48,60	40,50	48,60	40,50	48,60	40,50	48,60
360,00	432,00	360,00	432,00	360,00	432,00	360,00	432,00	360,00	432,00	360,00	432,00
129,00	154,80	129,00	154,80	129,00	154,80	129,00	154,80	129,00	154,80	129,00	154,80
127,40	152,88	127,40	152,88	127,40	152,88	127,40	152,88	127,40	152,88	127,40	152,88
74,20	89,04	74,20	89,04	74,20	89,04	74,20	89,04	74,20	89,04	74,20	89,04

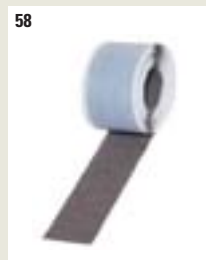
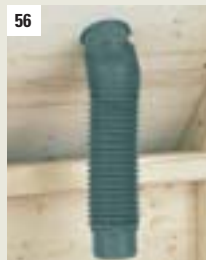

Velkoformátové krytiny

Formát 10 ks/1 m² (F 10)

Poznámky:

a) Chybí-li prvek v dané barvě, doporučujeme použít barvu tmavohnědou

b) Chybí-li prvek v dané barvě, doporučujeme použít barvu černou

* Prvky bez vyobrazení

Ceny uvedené bez DPH jsou závazné. Sazba DPH se řídí zákonem platným v době uskutečnění zdanitelného plnění.

Č. Název výrobku	Potřeba	Jednotka množství	Barvy							
			1. cihlově červená	2. červenohnědá	3. tmavohnědá (neplatí pro TE)	4. bílicově černá	5. ebenově černá	6. památkově červená	7. šedá	8. měděná
60. Komplet odvětrání DuroVent (Js 100, Js 125)	dle potřeby	komplet	•	•	•	•		a)	•	a)
skládá se z: a) Průchozí taška DuroVent		1 ks	•	•	•	•		a)	•	a)
b) Napojovací trubka DuroVent (Js 100, Js 125)		1 ks				•				
c) Odvětrávací nástavec DuroVent		1 ks	•	•	•	•		a)	•	a)
d) Kryt nástavce DuroVent		1 ks	•	•	•	•		a)	•	a)
61. Komplet pro sanitární odvětrání DuroVent (Js 100, Js 125)	dle potřeby	komplet	•	•	•	•		a)	•	a)
skládá se z: a) Průchozí taška DuroVent		1 ks	•	•	•	•		a)	•	a)
b) Napojovací trubka DuroVent (Js 100, Js 125)		1 ks				•				
c) Sanitární nástavec DuroVent		1 ks	•	•	•	•		a)	•	a)
d) Kryt sanitárního nástavce DuroVent		1 ks	•	•	•	•		a)	•	a)
62. Komplet pro anténu DuroVent	dle potřeby	komplet	•	•	•	•		a)	•	a)
skládá se z: a) Průchozí taška DuroVent		1 ks	•	•	•	•		a)	•	a)
b) Anténní nástavec (Ø 22 - 110 mm)		1 ks	•	•	•	•		a)	•	a)
63. Komplet pro odkouření turbokotle DuroVent (Ø 116, 128 mm)	dle potřeby	komplet	•	•	•	•		a)	•	a)
skládá se z: a) Průchozí taška DuroVent		1 ks	•	•	•	•		a)	•	a)
b) Nástavec pro odkouření turbokotle DuroVent		1 ks	•	•	•	•		a)	•	a)
*97. Prostupová taška pro BSK nadstřešní	dle potřeby	1 ks	•			•				
Přípevnění hromosvodu										
84. Hromosvodová taška	1 ks/1,2 - 1,5 m délky vodiče	1 ks	•	•	•	•	•	•	•	•
85. Hromosvodový hřebenač	1 ks/1,2 - 1,5 m délky vodiče	1 ks	•	•	•	•	•	•	•	•
*86. Nástavec pro příčné vedení hromosvodu	dle potřeby	balení à 10 ks						nerez		
Bezpečnostní prvky										
88. Sada bezpečnostního háku	dle potřeby	1 ks	•	•	•	•	•	a)	pozink	a)
89. Taška bezpečnostního háku (taška s výřezem)	1 ks k jedné sadě	1 ks	•	•	•	•	•	•	•	•

Ostatní doplňující prvky originálního příslušenství Bramac naleznete na str. 54.



Vyobrazené prvky jsou v modelu Alpská taška Classic

Natura		Moravská taška <i>plus</i>		Alpská taška Classic		Alpská taška		Římská taška		Tegalit	
Cena/ks bez DPH	Cena/ks vč. 20% DPH	Cena/ks bez DPH	Cena/ks vč. 20% DPH	Cena/ks bez DPH	Cena/ks vč. 20% DPH	Cena/ks bez DPH	Cena/ks vč. 20% DPH	Cena/ks bez DPH	Cena/ks vč. 20% DPH	Cena/ks bez DPH	Cena/ks vč. 20% DPH
v barvách 8		v barvách 1, 2, 3, 4		v barvách 1, 2, 3, 5		v barvách 1, 2, 3, 4		v barvách 1, 2, 3, 5, 6		v barvách 1, 2, 5, 7	
958,00	1 149,60	958,00	1 149,60	958,00	1 149,60	958,00	1 149,60	958,00	1 149,60	1 091,00	1 309,20
377,00	452,40	377,00	452,40	377,00	452,40	377,00	452,40	377,00	452,40	510,00	612,00
183,00	219,60	183,00	219,60	183,00	219,60	183,00	219,60	183,00	219,60	183,00	219,60
293,00	351,60	293,00	351,60	293,00	351,60	293,00	351,60	293,00	351,60	293,00	351,60
105,00	126,00	105,00	126,00	105,00	126,00	105,00	126,00	105,00	126,00	105,00	126,00
1 113,00	1 335,60	1 113,00	1 335,60	1 113,00	1 335,60	1 113,00	1 335,60	1 113,00	1 335,60	1 246,00	1 495,20
377,00	452,40	377,00	452,40	377,00	452,40	377,00	452,40	377,00	452,40	510,00	612,00
183,00	219,60	183,00	219,60	183,00	219,60	183,00	219,60	183,00	219,60	183,00	219,60
454,00	544,80	454,00	544,80	454,00	544,80	454,00	544,80	454,00	544,80	454,00	544,80
99,00	118,80	99,00	118,80	99,00	118,80	99,00	118,80	99,00	118,80	99,00	118,80
640,00	768,00	640,00	768,00	640,00	768,00	640,00	768,00	640,00	768,00	773,00	927,60
377,00	452,40	377,00	452,40	377,00	452,40	377,00	452,40	377,00	452,40	510,00	612,00
263,00	315,60	263,00	315,60	263,00	315,60	263,00	315,60	263,00	315,60	263,00	315,60
915,00	1 098,00	915,00	1 098,00	915,00	1 098,00	915,00	1 098,00	915,00	1 098,00	1 048,00	1 257,60
377,00	452,40	377,00	452,40	377,00	452,40	377,00	452,40	377,00	452,40	510,00	612,00
538,00	645,60	538,00	645,60	538,00	645,60	538,00	645,60	538,00	645,60	538,00	645,60
1 286,00	1 543,20	1 286,00	1 543,20	1 286,00	1 543,20	1 286,00	1 543,20	1 286,00	1 543,20	1 286,00	1 543,20
180,70	216,84	180,70	216,84	187,10	224,52	187,10	224,52	187,10	224,52	187,10	224,52
180,70	216,84	180,70	216,84	187,10	224,52	187,10	224,52	187,10	224,52	187,10	224,52
313,00	375,60	313,00	375,60	313,00	375,60	313,00	375,60	313,00	375,60	313,00	375,60
2 076,00	2 491,20	2 076,00	2 491,20	2 076,00	2 491,20	2 076,00	2 491,20	2 076,00	2 491,20	2 076,00	2 491,20
52,20	62,64	54,70	65,64	56,70	68,04	59,70	71,64	62,70	75,24	68,00	81,60

Velkoformátová krytina Bramac Reviva

Formát 11 ks/1 m²

Č.	Název výrobku	Potřeba	Jednotka množství	Barvy cihlové červená ebanově černá bílicově černá památk. červená	Cena/ks bez DPH	Cena/ks vč. 20% DPH
Střešní tašky						
R1.	Taška základní 1/1 - Reviva	11 ks/m ²	1 ks	• • •	32,30	38,76
R2.	Taška půlená 1/2 - Reviva	dle potřeby	1 ks	• • •	32,30	38,76
Řešení okraje						
R3,4.	Krajní taška levá/pravá - Reviva	dle potřeby	1 ks	• •	117,00	140,40
R ³ / ₄ .	Krajní taška tříčtvrtinová levá/pravá - Reviva	dle potřeby	1 ks	• •	117,00	140,40
Řešení hřebene / nároží						
R10.	Hřebenáč	2,5 ks/1 bm	1 ks	• • • •	77,00	92,40
11.	Koncový hřebenáč	1 ks na ukončení nároží	1 ks	• • •	191,30	229,56
12.	Rozdělovací hřebenáč	1 ks pro spojení 1 hřebene a 2 nároží	1 ks	• • •	315,00	378,00
13.	Rozdělovací hřebenáč - typ X	1 ks pro spojení 4 hřebenů	1 ks	• • •	369,40	443,28
13b.	Rozdělovací hřebenáč - typ XS	1 ks pro spojení 4 nároží	1 ks	• • •	369,40	443,28
14.	Rozdělovací hřebenáč - typ T	1 ks pro spojení 3 hřebenů	1 ks	• • •	315,00	378,00
17.	Příchytky hřebenáče	1 ks/1 hřebenáč	1 ks	• • • •	5,10	6,12
18.	Uzávěra hřebene betonová	1 ks pro ukončení hřebene	1 ks	• • •	115,50	138,60
20.	Metalroll - větrací pás nároží	1 role/5 bm	1 m	• • a)	357,00	428,40
21a.	Figaroll - větrací pás nároží	1 role/5 bm	1 m	• • a)	205,00	246,00
*21b.	Basicroll - větrací pás hřebene a nároží - NOVINKA 10	1 role/5 bm	1 m	• • a)	117,20	140,64
22.	Držák latě (pro hřeben, pro nároží)	1 ks/krokvová vazba (1 ks / 0,6 bm)	1 ks	pozink	48,50	58,20
23.	Hřeb pro koncový a rozdělovací hřebenáč	dle potřeby	1 ks	•	5,10	6,12
*R85.	Hromosvodový hřebenáč	1 ks/1,2 - 1,5 m délky vodiče	1 ks	• • •	187,10	224,52
Odvětrání střechy						
R24.	Odvětrávací taška - Reviva	10 ks/100 m ²	1 ks	• • •	163,60	196,32
27.	Větrací pás okapní - 100 mm	1 role/5 bm	1 m	• a) a)	24,60	29,52
27b.	Větrací pás okapní - 100 mm (velké balení)	1 role/50 bm	1 m	• a) a)	24,60	29,52
28.	Větrací pás okapní - 80 mm	1 role/5 bm	1 m	• a) a)	24,60	29,52



Poznámky:

^{a)} Chybí-li prvek v dané barvě, doporučujeme použít barvu tmavohnědou

* Prvky bez vyobrazení

10 Na tento prvek se vztahuje 10letá záruka na funkčnost střešního systému. Více o zárukách na str. 70-71. Je-li před číslem písmeno R, je daný prvek výhradně určen pro model Bramac Reviva.

Ceny uvedené bez DPH jsou závazné. Sazba DPH se řídí zákonem platným v době uskutečnění zdanitelného plnění.

Č.	Název výrobku	Potřeba	Jednotka množství	Barvy				Cena/ks bez DPH	Cena/ks vč. 20% DPH
				cihlové červená	ebenové černá	bílicové černá	památka červená		
Řešení úžlabí									
29.	Hliníkový pás úžlabí (šíře 64 cm)	1 ks/1,5 bm	1 ks	•	a)	a)	923,00	1 107,60	
30.	Hliníkový pás úžlabí standard (šíře 50 cm)	1 ks/1,5 bm	1 ks	•	a)	a)	632,00	758,40	
31.	Profilované úžlabí pozinkované	1 ks/2 m	1 m	•	a)	a)	360,50	432,60	
32.	Adaptér k profilovanému úžlabí	dle potřeby	1 ks	•	a)	a)	502,00	602,40	
33.	Spojovací pás úžlabí	1 role - 5 bm (cca 80 - 90 cm/1 spoj)	1 m	•	a)	a)	299,40	359,28	
34.	Utěšňovací klínový pás 40 x 70 mm samolepicí	1 ks - 2 bm	1 m	•			176,00	211,20	
*35.	Utěšňovací klínový pás 30 x 60 mm samolepicí	1 ks - 1 bm	1 ks	•			32,50	39,00	
37.	Příponka hliníkového pásu úžlabí	6 ks/pás úžlabí	1 ks	•			7,70	9,24	
Ochrana proti sesuvu sněhu									
*R39.	Taška sněholamu kovová	dle potřeby	1 ks	•	•	a)	609,00	730,80	
40a.	Držák mříže sněholamu	1 ks/1 taška sněholamu	1 ks	•	•	a)	349,00	418,80	
41.	Držák trubkového sněholamu	1 ks/1 taška sněholamu	1 ks	•	•	přírodní	349,00	418,80	
42.	Držák kulatiny	1 ks/1 taška sněholamu	1 ks	•	•	a)	277,00	332,40	
*43a.	Mříž sněholamu	1 ks/3 bm	1 m	•	a)	• •	313,00	375,60	
*R45.	Protisněhový hák standard	1,3 - 5 ks/m ² dle polohy a sklonu střechy	1 ks	•	•	a)	18,60	22,32	
*40b.	Držák mříže sněholamu UNI (barvy) - NOVINKA 10	1 ks/1 taška sněholamu	1 ks	•	•	a)	237,00	284,40	
*40c.	Držák mříže sněholamu UNI (pozink) - NOVINKA 10	1 ks/1 taška sněholamu	1 ks			pozink	185,00	222,00	
*43b.	Mříž sněholamu UNI (barvy) - NOVINKA 10	1 ks/3 bm	1 m	•	•	•	250,30	300,40	
*43c.	Mříž sněholamu UNI (pozink) - NOVINKA 10	1 ks/3 bm	1 m			pozink	153,00	183,60	
*44b.	Spojovací svorka mříže sněholamu UNI (barvy) - NOVINKA 10	2 ks/1 spoj mříže sněholamu	1 ks	•	•	•	11,00	13,20	
*44c.	Spojovací svorka mříže sněholamu UNI (pozink) - NOVINKA 10	2 ks/1 spoj mříže sněholamu	1 ks			pozink	9,00	10,80	
Prvky umožňující chůzi po střeše									
R46.	Nosná taška stoupací plošiny - Reviva	2 ks/1 plošina	1 ks	•	•	•	182,60	219,12	
47.	Držák stoupací plošiny	2 ks/1 plošina	1 ks	•	a)		217,00	260,40	
48a.	Stoupací plošina š. 41 cm	dle potřeby	1 ks	•	a)		805,00	966,00	
*49a.	Stoupací plošina š. 88 cm	dle potřeby	1 ks	•	a)		1 294,00	1 552,80	
*48b.	Sada stoupací plošiny UNI 40 (barvy) - NOVINKA 10	1 ks/40 cm	1 ks	•	•	•	1 329,00	1 594,80	
*48c.	Sada stoupací plošiny UNI 40 (pozink) - NOVINKA 10	1 ks/40 cm	1 ks			pozink	1 106,00	1 327,20	
*49b.	Sada stoupací plošiny UNI 80 (barvy) - NOVINKA 10	1 ks/80 cm	1 ks	•	•	•	1 605,00	1 926,00	
*49c.	Sada stoupací plošiny UNI 80 (pozink) - NOVINKA 10	1 ks/80 cm	1 ks			pozink	1 287,00	1 544,40	

R10



R24



R46, 47, 48



Velkoformátová krytina Bramac Reviva

Formát 11 ks/1 m²

Č.	Název výrobku	Potřeba	Jednotka množství	Barvy	Cena/ks bez DPH	Cena/ks vč. 20% DPH
Prosvětlení střechy						
51.	Luminex TOP 70x100 cm (otvor 48,5 x 72,5 cm)	dle potřeby	1 ks	• a)	9 425,00	11 310,00
53.	Luminex UNI 70,5x76,5 cm (otvor 48 x 51 cm)	dle potřeby	1 ks	• • a)	3 283,00	3 939,60
*55.	Náhradní plexisklo k Luminexu UNI	dle potřeby	1 ks	průhledná	1 546,00	1 855,20
*55b.	Náhradní klička k oknu Luminex	dle potřeby	1 ks	tmavohnědá	40,50	48,60
Průchody střechou						
56.	Pružná spojka odvětrání (Js 125)	dle potřeby	1 ks	šedá	360,00	432,00
*57.	Redukční prvek Js 125/100	dle potřeby	1 ks	šedá	129,00	154,80
58.	Flexiroll	1 role - 5 bm	1 m	šedá	127,40	152,88
59.	Souprava pro napojení DuroVent (Js 100, Js 125)	1 ks pro prostup	1 ks	•	74,20	89,04
R60.	Komplet odvětrání DuroVent (Js 100, Js 125)	dle potřeby	komplet	• • a)	1 091,00	1 309,20
	skládá se z: a) Průchozí taška DuroVent		1 ks	• • a)	510,00	612,00
	b) Napojovací trubka DuroVent (Js 100, Js 125)		1 ks	•	183,00	219,60
	c) Odvětrávací nástavec DuroVent		1 ks	• • a)	293,00	351,60
	d) Kryt nástavce DuroVent		1 ks	• • a)	105,00	126,00
*R61.	Komplet pro sanitární odvětrání DuroVent (Js 100, Js 125)	dle potřeby	komplet	• • a)	1 246,00	1 495,20
	skládá se z: a) Průchozí taška DuroVent		1 ks	• • a)	510,00	612,00
	b) Napojovací trubka DuroVent (Js 100, Js 125)		1 ks	•	183,00	219,60
	c) Sanitární nástavec DuroVent		1 ks	• • a)	454,00	544,80
	d) Kryt sanitárního nástavce DuroVent		1 ks	• • a)	99,00	118,80
R62.	Komplet pro anténu DuroVent	dle potřeby	komplet	• • a)	773,00	927,60
	skládá se z: a) Průchozí taška DuroVent		1 ks	• • a)	510,00	612,00
	b) Anténní nástavec (Ø 22 - 110 mm)		1 ks	• • a)	263,00	315,60
*R63.	Komplet pro odkouření turbokotle DuroVent (Ø 116, 128 mm)	dle potřeby	komplet	• • a)	1 048,00	1 257,60
	skládá se z: a) Průchozí taška DuroVent		1 ks	• • a)	510,00	612,00
	b) Nástavec pro odkouření turbokotle DuroVent		1 ks	• • a)	538,00	645,60
*84.	Hromosvodová taška	1 ks/1,2 - 1,5 m délky vodiče	1 ks	• • •	187,10	224,52
*R85.	Hromosvodový hřebenač	1 ks/1,2 - 1,5 m délky vodiče	1 ks	• • •	187,10	224,52
*86.	Nástavec pro příčné vedení hromosvodu	dle potřeby	balení à 10 ks	nerez	313,00	375,60
*97.	Prostupová taška pro BSK nadstřešní	dle potřeby	1 ks	• •	1 286,00	1 543,20

Ostatní doplňující prvky originálního příslušenství Bramac naleznete na str. 54.

R60



R62

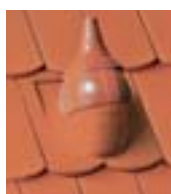



Tegalit
cihlově červená



Maloformátová krytina - Bobrovka

Formát 36 ks/1 m²

Č. Název výrobku	Potřeba	Jednotka množství	Barvy					Cena/ks bez DPH	Cena/ks vč. 20% DPH
			čihlově červená	červenohnědá	ebrově černá	trilicově černá	patrnatově červená		
Střešní tašky									
B1. Bobrovka	cca 36 ks/m ²	1 ks	•	•	•	•	15,30	18,36	
Řešení okraje									
B3. Dvojitá taška krajní	dle potřeby	1 ks	•	•	•	•	40,80	48,96	
B4. Taška krajní univerzální	3 ks/1 bm	1 ks	•	•	•	•	109,00	130,80	
Řešení okapní hrany									
B5. Taška okapní	6 ks/1 bm	1 ks	•	•	•	•	23,90	28,68	
Řešení hřebene / nároží									
B6. Taška hřebenová	12 ks/1 bm (oboustranně)	1 ks	•	•	•	•	23,90	28,68	
10. Hřebenáč	2,5 ks/1 bm	1 ks	•	•	•	•	77,00	92,40	
*10b. Hřebenáč malý (pouze do malty)	2,5 ks/1 bm	1 ks	•	•	•	•	77,00	92,40	
11. Koncový hřebenáč	1 ks na ukončení nároží	1 ks	•	•	•	•	191,30	229,56	
12. Rozdělovací hřebenáč	1 ks pro spojení 1 hřebene a 2 nároží	1 ks	•	•	•	•	315,00	378,00	
13. Rozdělovací hřebenáč - typ X	1 ks pro spojení 4 hřebenů	1 ks	•	•	•	•	369,40	443,28	
13b. Rozdělovací hřebenáč - typ XS	1 ks pro spojení 4 nároží	1 ks	•	•	•	•	369,40	443,28	
14. Rozdělovací hřebenáč - typ T	1 ks pro spojení 3 hřebenů	1 ks	•	•	•	•	315,00	378,00	
17. Příchytka hřebenáče	1 ks/1 hřebenáč	1 ks	•				5,10	6,12	

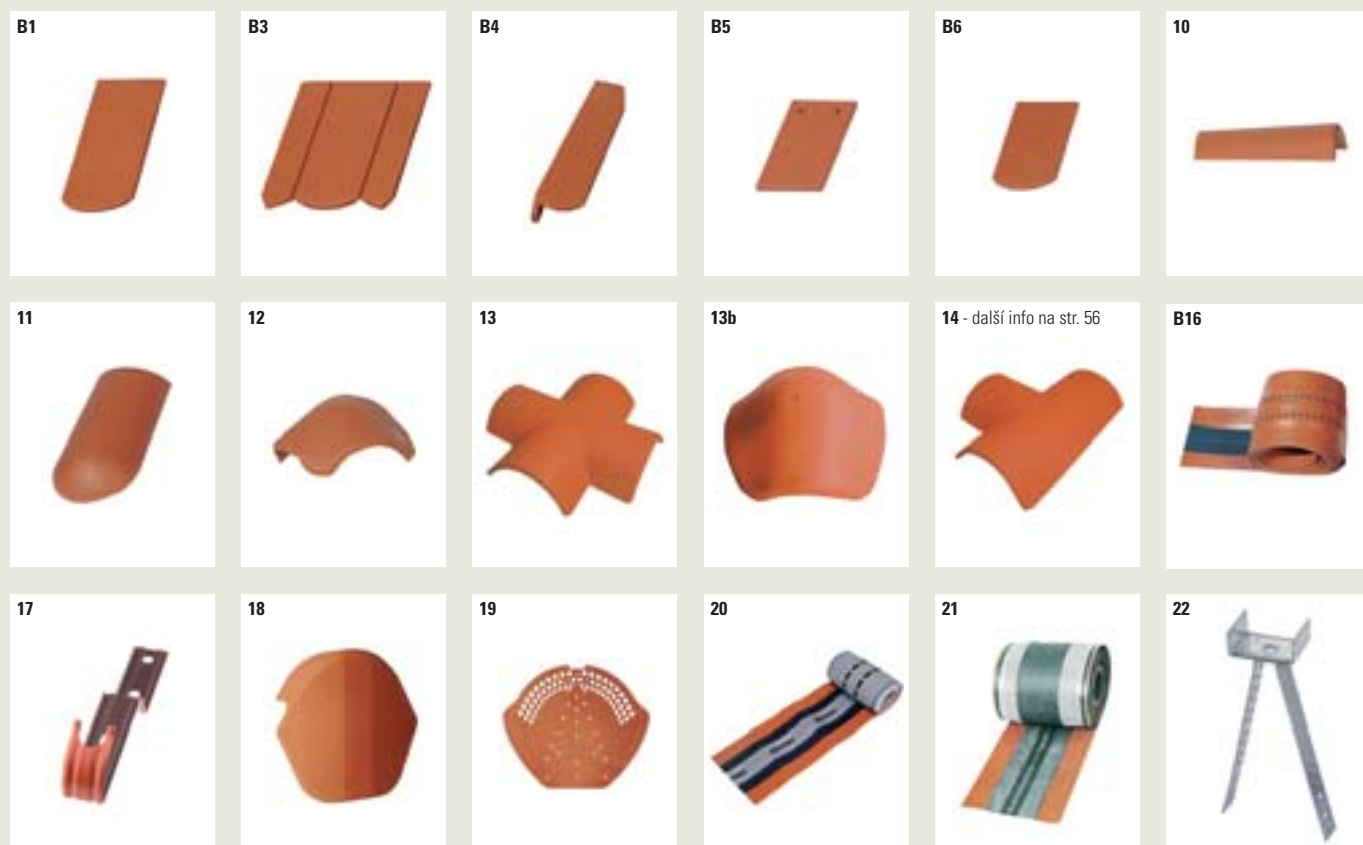

Poznámky:

^{a)} Chybí-li prvek v dané barvě, doporučujeme použít barvu tmavohnědou

^{b)} Chybí-li prvek v dané barvě, doporučujeme použít barvu černou

* Prvky bez vyobrazení

10 Na tento prvek se vztahuje 10letá záruka na funkčnost střešního systému. Více o zárukách na str. 70-71.

Prvek 10b (hřebenáč malý) - na zvláštní objednávku, delší dodací lhůta

Je-li před číslem písmeno B, je daný prvek výhradně určen pro model Bobrovka.

Ceny uvedené bez DPH jsou závazné. Sazba DPH se řídí zákonem platným v době uskutečnění zdanitelného plnění.

Č. Název výrobku	Potřeba	Jednotka množství	Barvy					Cena/ks bez DPH	Cena/ks vč. 20% DPH
			chilové červená	červenohnědá	červená černá	brilicové černá	patnáctivě červená		
18. Uzávěra hřebene betonová	1 ks pro ukončení hřebene	1 ks	•	•	•	•	•	115,50	138,60
19. Uzávěra hřebene PVC	1 ks pro ukončení hřebene	1 ks	•	a)	•	a)	•	46,20	55,44
20. Metalroll - větrací pás hřebene a nároží	1 role/5 bm	1 m	•	a)	•	a)	•	357,00	428,40
21a. Figaroll - větrací pás hřebene a nároží	1 role/5 bm	1 m	•	a)	•	a)	•	205,00	246,00
*21b. Basicroll - větrací pás hřebene a nároží - NOVINKA 10	1 role/5 bm	1 m	•	a)	•	a)	•	117,20	140,64
22. Držák latě (pro hřeben, pro nároží)	1 ks/krokvová vazba (1 ks/0,6 bm)	1 ks			pozink			48,50	58,20
23. Hřeb pro koncový a rozdělovací hřebenáč	dle potřeby	1 ks			•			5,10	6,12
Odvětrání střechy									
B24. Odvětrávací komplet	min. 25 ks/100 m ²	1 ks	•	•	•	•	•	147,90	177,48
skládá se z: a) Odvětrávací taška		1 ks	•	•	•	•	•	66,30	79,56
b) Bobrovka s otvorem		1 ks	•	•	•	•	•	40,80	48,96
c) Krycí bobrovka (pouze u šupinového kladení)		1 ks	•	•	•	•	•	40,80	48,96
27. Větrací pás okapní - 100 mm	1 role/5 bm	1 m	•	a)	•	a)	•	24,60	29,52
27b. Větrací pás okapní - 100 mm (velké balení)	1 role/50 bm	1 m	•	a)	•	a)	•	24,60	29,52
*28. Větrací pás okapní - 80 mm	1 role/5 bm	1 m	•	a)	•	a)	•	24,60	29,52
Řešení úžlabí									
29. Hliníkový pás úžlabí (šíře 64 cm)	1 ks/1,5 bm	1 ks	•	a)	a)	a)	•	923,00	1 107,60
30. Hliníkový pás úžlabí standard (šíře 50 cm)	1 ks/1,5 bm	1 ks	•	a)	a)	a)	•	632,00	758,40
31. Profilované úžlabí pozinkované	1 ks/2 m	1 m	•	a)	a)	a)	•	360,50	432,60
32. Adaptér k profilovanému úžlabí	dle potřeby	1 ks	•	a)	a)	a)	•	502,00	602,40
33. Spojovací pás úžlabí	1 role - 5 bm (cca 80 - 90 cm/1 spoj)	1 m	•	a)	a)	a)	•	299,40	359,28
B36. Utěšňovací pás 30 x 30 mm samolepicí	1 ks - 2 bm	1 ks					•	204,00	244,80
37. Příponka hliníkového pásu úžlabí	6 ks/pás úžlabí	1 ks	•					7,70	9,24



Maloformátová krytina - Bobrovka

Formát 36 ks/1 m²

Č. Název výrobku	Potřeba	Jednotka množství	Barvy					Cena/ks bez DPH	Cena/ks vč. 20% DPH
			čihlově červená	červenohnědá	ebrově černá	trifidricově černá	patinatově červená		
Ochrana proti sesuvu sněhu									
B39. Taška sněholamu kovová	dle délky sněholamu, max. rozteč 90 cm	1 ks	• a)	• a)				953,00	1 143,60
40a. Držák mříže sněholamu	1 ks/1 taška sněholamu	1 ks	• a)	• a)				349,00	418,80
41. Držák trubkového sněholamu	1 ks/1 taška sněholamu	1 ks	•	•				349,00	418,80
42. Držák kulatiny	1 ks/1 taška sněholamu	1 ks	• a)	• a)				277,00	332,40
43a. Mříž sněholamu	1 ks/3 bm	1 m	• a)	• a)				313,00	375,60
44a. Svorka mříže sněholamu	2 ks/1 spoj mříže sněholamu	1 ks	• a)	• a)				23,00	27,60
B45. Protisněhový hák standard	1,3 - 5 ks/m ² dle zatížení sněhem a sklonu střechy	1 ks	• a)	• a)				18,60	22,32
*40b. Držák mříže sněholamu UNI (barvy) - NOVINKA 10	1 ks/1 taška sněholamu	1 ks	• a)	• a)				237,00	284,40
*40c. Držák mříže sněholamu UNI (pozink) - NOVINKA 10	1 ks/1 taška sněholamu	1 ks			pozink			185,00	222,00
*43b. Mříž sněholamu UNI (barvy) - NOVINKA 10	1 ks/3 bm	1 m	• •	• •				250,30	300,40
*43c. Mříž sněholamu UNI (pozink) - NOVINKA 10	1 ks/3 bm	1 m			pozink			153,00	183,60
*44b. Spojovací svorka mříže sněhol. UNI (barvy) - NOVINKA 10	2 ks/1 spoj mříže sněholamu	1 ks	• •					11,00	13,20
*44c. Spojovací svorka mříže sněhol. UNI (pozink) - NOVINKA 10	2 ks/1 spoj mříže sněholamu	1 ks			pozink			9,00	10,80
Prvky umožňující chůzi po střeše									
B46. Nosná taška - bobrovka (kovová)	2 ks/1 plošina	1 ks	• a)	• a)				1 351,00	1 621,20
*47. Držák stoupací plošiny	2 ks/1 plošina	1 ks	• •					217,00	260,40
*48a. Stoupací plošina š. 41 cm	dle potřeby	1 ks	• •					805,00	966,00
*49a. Stoupací plošina š. 88 cm	dle potřeby	1 ks	• •					1 294,00	1 552,80
*48b. Sada stoupací plošiny UNI 40 (barvy) - NOVINKA 10	1 ks/40 cm	1 ks	• •					1 329,00	1 594,80
*48c. Sada stoupací plošiny UNI 40 (pozink) - NOVINKA 10	1 ks/40 cm	1 ks			pozink			1 106,00	1 327,20
*49b. Sada stoupací plošiny UNI 80 (barvy) - NOVINKA 10	1 ks/80 cm	1 ks	• •					1 605,00	1 926,00
*49c. Sada stoupací plošiny UNI 80 (pozink) - NOVINKA 10	1 ks/80 cm	1 ks			pozink			1 287,00	1 544,40
Prosvětlení střechy									
B50. Bobrovka z plexiskla	dle potřeby	1 ks			průhledná			288,00	345,60
51. Luminex TOP 70x100 cm (otvor 48,5x72,5 cm)	dle potřeby	1 ks	• a)	a)				9 425,00	11 310,00
53. Luminex UNI 70,5x76,5 cm (otvor 48x51 cm)	dle potřeby	1 ks	• a)	a)				3 283,00	3 939,60
*55. Náhradní plexisklo Luminexu UNI	dle potřeby	1 ks			průhledná			1 546,00	1 855,20
*55b. Náhradní klička k oknu Luminex	dle potřeby	1 ks			hnědá			40,50	48,60

B39, 40, 43



41



42



44



B45



B46



Poznámky:

^{a)} Chybí-li prvek v dané barvě, doporučujeme použít barvu tmavohnědou

^{b)} Chybí-li prvek v dané barvě, doporučujeme použít barvu černou

* Prvky bez vyobrazení

10 Na tento prvek se vztahuje 10letá záruka na funkčnost střešního systému. Více o zárukách na str. 70-71.

Je-li před číslem písmeno B, je daný prvek výhradně určen pro model Bobrovka.

Ceny uvedené bez DPH jsou závazné. Sazba DPH se řídí zákonem platným v době uskutečnění zdanitelného plnění.

Č. Název výrobku	Potřeba	Jednotka množství	Barvy					Cena/ks bez DPH	Cena/ks vč. 20% DPH
			chřipové barvená	černohnědá	ebenově černá	brilicově černá	panákové červená		
Průchody střechou									
56. Pružná spojka odvětrání (Js 100, Js 125)	dle potřeby	1 ks			šedá			360,00	432,00
*57. Redukční prvek (Js 100/70)	dle potřeby	1 ks			šedá			129,00	154,80
58. Flexiroll	1 role - 5 bm	1 m			šedá			127,40	152,88
B60. Komplet pro odvětrání DuroVent (Js 100, Js 125)	dle potřeby	komplet	•	•	• ^{a)}			1 300,00	1 560,00
skládá se z: a) Průchozí taška DuroVent		1 ks	•	•	• ^{a)}			719,00	862,80
b) Napojovací trubka DuroVent (Js 100, Js 125)		1 ks	•	•	• ^{a)}			183,00	219,60
c) Odvětrávací nástavec DuroVent		1 ks	•	•	• ^{a)}			293,00	351,60
d) Kryt nástavce DuroVent		1 ks	•	•	• ^{a)}			105,00	126,00
B61. Komplet pro sanitární odvětrání DuroVent (Js 100, Js 125)	dle potřeby	komplet	•	•	• ^{a)}			1 455,00	1 746,00
skládá se z: a) Průchozí taška DuroVent		1 ks	•	•	• ^{a)}			719,00	862,80
b) Napojovací trubka DuroVent (Js 100, Js 125)		1 ks	•	•	• ^{a)}			183,00	219,60
c) Sanitární nástavec DuroVent		1 ks	•	•	• ^{a)}			454,00	544,80
d) Kryt sanitárního nástavce DuroVent		1 ks	•	•	• ^{a)}			99,00	118,80
B62. Komplet pro anténu DuroVent	dle potřeby	komplet	•	•	• ^{a)}			982,00	1 178,40
skládá se z: a) Průchozí taška DuroVent		1 ks	•	•	• ^{a)}			719,00	862,80
b) Anténní nástavec (Ø 22 - 110 mm)		1 ks	•	•	• ^{a)}			263,00	315,60
B63. Komplet pro odkouření turbokotle DuroVent (Ø 116, 128 mm)	dle potřeby	komplet	•	•	• ^{a)}			1 257,00	1 508,40
skládá se z: a) Průchozí taška DuroVent		1 ks	•	•	• ^{a)}			719,00	862,80
b) Nástavec pro odkouření turbokotle DuroVent		1 ks	•	•	• ^{a)}			538,00	645,60
Přípevnění hromosvodu									
85. Hromosvodový hřebenač	1 ks/1,2 - 1,5 m délky vodiče	1 ks	•	•	•	•		187,10	224,52
*86. Nástavec pro příčné vedení hromosvodu	dle potřeby balení à 10 ks				nerez			313,00	375,60

Ostatní doplňující prvky originálního příslušenství Bramac naleznete na str. 54.



Originální příslušenství

Nezávislé na modelu

Č. Název výrobku	Potřeba	Jednotka množství	Barvy	Cena/ks bez DPH	Cena/ks vč. 20% DPH
			ořivová červená červenohnědá tmavohnědá bílicově černá pannačková červená přírodní šedá		
Zajištění proti větru, upevnění					
64. Příchytka tašky pozinkovaná (7 cm) - AT, CL, CR, TE, RE	dle potřeby	1 ks	pozink	2,50	3,00
65. Příchytka tašky pozinkovaná (8 cm) - Bramac MAX, MP, MT, ŘT	dle potřeby	1 ks	pozink	2,50	3,00
B66. Příchytka bobrovky	dle potřeby	1 ks	pozink	22,80	27,36
67. Hřebík 45 mm pozinkovaný	dle potřeby	1 kg	pozink	69,20	83,04
68. Hřebík 80 mm pozinkovaný	dle potřeby	1 kg	pozink	66,10	79,32
Napojení střechy na zdi a komíny					
69. Wakaflex 280 mm	1 role - 5 bm	1 m	• a) • • a)	353,00	423,60
*69b. Wakaflex 370 mm	1 role - 5 bm	1 m	• a) • a)	466,00	559,20
70. Krycí lišta Wakaflexu	1 ks - 2,4 bm	1 ks	• a) • a) a) a)	240,00	288,00
71. Šroub k liště Wakaflexu	12 ks/1 lišta	1 ks	pozink	9,80	11,76
72. Těsnicí tmel K	cca 5 bm/tuba	1 ks (tuba 310 ml)	transparentní	367,00	440,40
94. EasyFlash 300 mm	1 role - 5 bm	1 m	• • • •	250,00	300,00
95. EasyFlash 450 mm	1 role - 5 bm	1 m	• • • •	394,00	472,80
*103. EasyTape 90 mm	10 m	1 m	•	82,00	98,40
Pojistné hydroizolační fólie + příslušenství					
73. Nedifuzní fólie Bramac VEL	1 role - 75 m ²	1 m ²	šedočerná	18,60	22,32
74. Difuzní fólie Bramac Pro Plus	1 role - 75 m ²	1 m ²	šedočerná	33,60	40,32
75. Difuzní fólie Bramac Uni	1 role - 75 m ²	1 m ²	šedočerná	51,40	61,68
76. Difuzní fólie Bramac Uni-2S	1 role - 75 m ²	1 m ²	šedočerná	56,80	68,16
77. Difuzní fólie Bramac Top	1 role - 75 m ²	1 m ²	šedočerná	71,00	85,20
7M77. Difuzní fólie Top RU	1 role - 75 m ²	1 m ²	tmavošedá	89,40	107,28
98. Reflexní fólie Bramac Clima Plus 2S	1 role - 75 m ²	1 m ²		99,00	118,80
99. Difuzní fólie Bramac EcoTec 110 - NOVINKA 10	1 role - 75 m ²	1 m ²	tmavošedá	25,20	30,24
100. Difuzní fólie Bramac EcoTec 140 - NOVINKA 10	1 role - 75 m ²	1 m ²	tmavošedá	33,87	40,64
101. Difuzní fólie Bramac Maximum S - NOVINKA	1 role - 75 m ²	1 m ²	tmavozelená	76,00	91,20
102. Parotěsná fólie Bramac Membran 100 - NOVINKA	1 role - 75 m ²	1 m ²	světlezelená	49,70	59,64
78. Lepicí tmel pro fólie Bramac Top a Top RU	cca 20 bm/tuba	1 ks (tuba 310 ml)	černá	293,00	351,60
79. Unoroll - jednostranně samolepicí páska	1 role - 50 bm	1 m	šedočerná	25,80	31,01
80. Lepicí páska DivoTape	1 role - 25 bm	1 m	barevný tisk	20,10	24,10
81. Těsnicí páska pod kontralatě	1 role - 25 bm	1 m		22,50	27,02
81b. Těsnicí pěna pod kontralatě	cca 40 bm/lahev	1 ks (PE lahev 1000 g)		715,00	858,00
Okapnice					
83. Okapnice z PVC	1 ks - 2 bm	1 ks	•	204,00	244,80
7M83. Okapnice Bramac 7° - dvoudílný set	1,95 bm okapní hrany	1 sada		489,00	586,80
83b. Okapnice plechová	1 ks - 185 cm	1 ks	•	221,00	265,20

Poznámky:

^{a)} Chybí-li prvek v dané barvě, doporučujeme použít barvu tmavohnědou

^{b)} Chybí-li prvek v dané barvě, doporučujeme použít barvu černou

* Prvky bez vyobrazení

10 Na tento prvek se vztahuje 10letá záruka na funkčnost střešního systému. Více o zárukách na str. 70-71.

Je-li před číslem písmeno B, je daný prvek výhradně určen pro model Bobrovka.

Je-li před číslem písmeno 7M, je daný prvek výhradně určen pro model Bramac 7°.

Ceny uvedené bez DPH jsou závazné. Sazba DPH se řídí zákonem platným v době uskutečnění zdanitelného plnění.

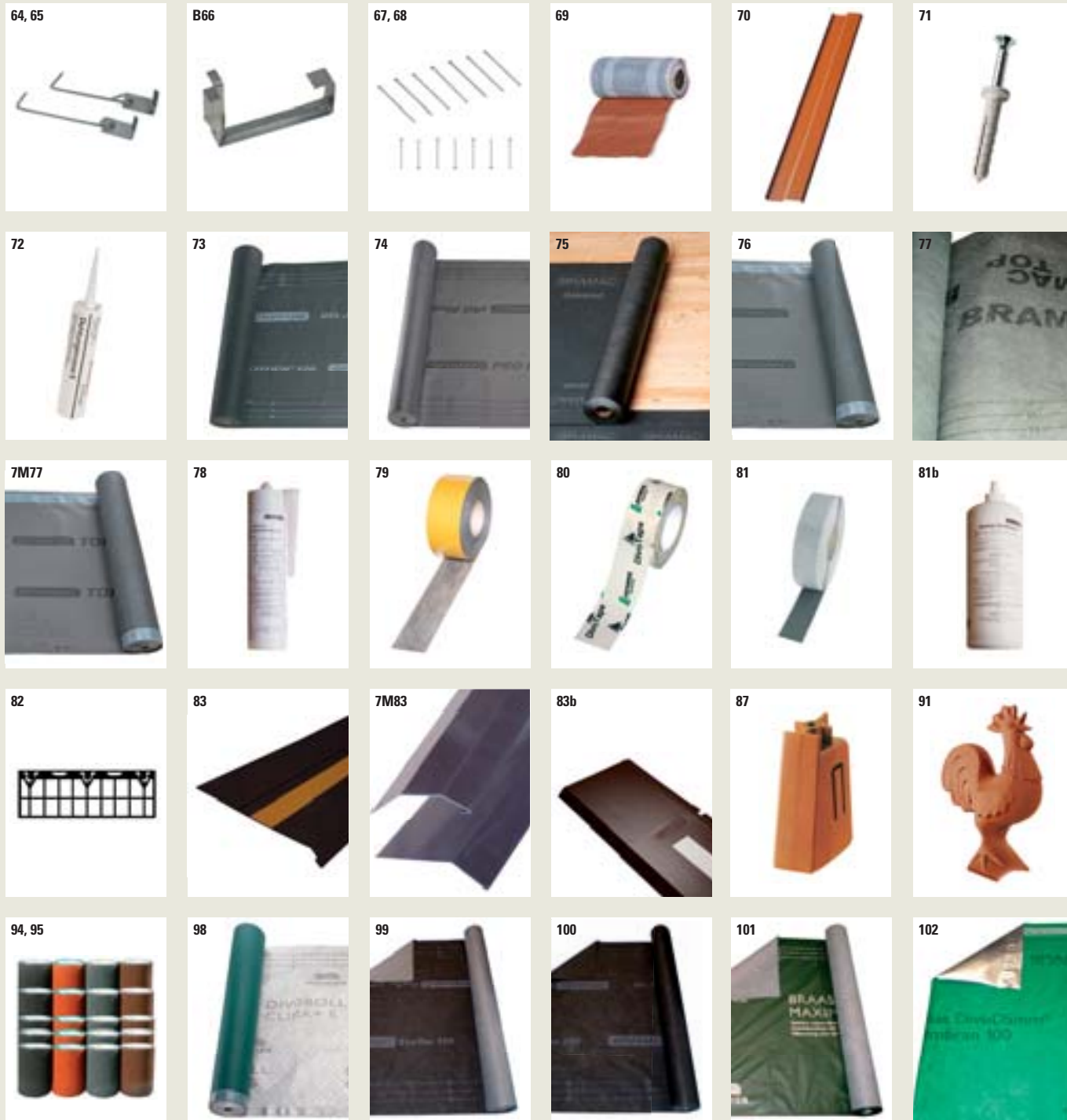

Originální příslušenství

Nezávislé na modelu

Č. Název výrobku	Potřeba	Jednotka množství	Barvy					Cena/ks bez DPH	Cena/ks vč. 20% DPH
			čihlová červená	červenohnědá	tmavohnědá	brilicově černá	památkově červená		
Ostatní									
82. Větrací vsuvka	dle potřeby	1 ks					•	37,10	44,52
87. Modulový držák	dle potřeby	1 ks	• a)	•	• a)	• b)		318,00	381,60
*90. Barva do malty (cena vč. kyblíku)	0,1 kg/1 bm	1 balení (2,6 kg)	•	•	•	• a)	•	348,00	417,60
91. Ozdobný kohout	dle potřeby	1 ks	•	•	•	•		3 140,00	3 768,00
*96. Sada držáků pro nadstřešní kolektor	dle potřeby	1 balení (2 ks)					nerez	871,00	1 045,20

Pozn. 1 - Na speciální objednávku dodává firma Bramac tašky mansardového a pultového zlomu.

Cena těchto tašek u jednotlivých modelů odpovídá cenám: Taška mansardového zlomu základní 1/1 = Taška pultového zlomu základní 1/1 = Taška pultu základní 1/1 - č. 6. (popř. M6.)

Krajní taška mansardového zlomu levá = Krajní taška pultového zlomu levá = Rohová taška pultu levá - č. 7. (popř. M7.)

Krajní taška mansardového zlomu pravá = Krajní taška pultového zlomu pravá = Rohová taška pultu pravá - č. 8. (popř. M8.)

Taška mansardového zlomu půlená 1/2 = Taška pultového zlomu půlená 1/2 = Taška pultu půlená 1/2 - č. 9. (popř. M9.)

Pozn. 2 - Tyto tvarovky nejsou dodávány u modelu Tegalit a Natura.

Pozn. 3 - Od roku 2010 došlo ke změně délky tašky pultu z 480 mm na 420 mm. Pozor na změnu laťování!

Druhy spojovacích hřebenačů typu T pro zakrytí detailu styku dvou hřebenů v jedné rovině:

spojovací hřebenač T – 250 pravý

spojovací hřebenač T – 250 levý

spojovací hřebenač T – 220 pravý

spojovací hřebenač T – 220 levý

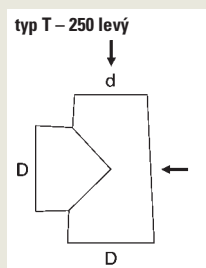
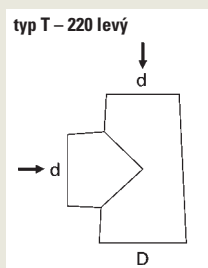

Spojovací hřebenače se znázorněním směru převládajících větrů (viz šipky) pro vyobrazené umístění a typ hřebenače

d - malý vnější Ø hřebenače 220 mm

D - velký vnější Ø hřebenače 250 mm

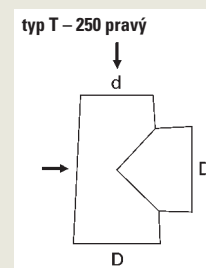
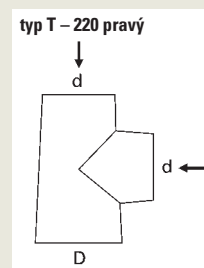

Nestandardní barvy Betonové zboží

Poznámky:

Dodací lhůta těchto nestandardních barev je do 6 týdnů od potvrzení zakázky. Ceny originálního příslušenství k těmto nestandardním barvám je možné získat na zakázkovém oddělení IDL - 266 770 033, -044, -066, -077. Ceny uvedené bez DPH jsou závazné. Sazba DPH se řídí zákonem platným v době uskutečnění zdánitelného plnění.

Č. Název výrobku	Potřeba	Jednotka množství	Cena/ks bez DPH	Cena/ks vč. 20% DPH	Cena/ks bez DPH	Cena/ks vč. 20% DPH
			šedá	světle zelená tmavě zelená tmavě modrá	světle zelená tmavě zelená tmavě modrá	
Alpská taška Classic						
1. Taška základní 1/1	10 ks/m ²	1 ks	29,30	35,16	36,70	44,04
2. Taška půlená 1/2	dle potřeby	1 ks	29,30	35,16	36,70	44,04
3./4. Krajiní taška levá/pravá	3 ks/1 bm	1 ks	108,50	130,20	135,70	162,84
5. Zakončovací taška	dle potřeby	1 ks	56,70	68,04	70,90	85,08
6. Taška pultu základní 1/1	3,3 ks/1 bm	1 ks	205,30	246,36	256,70	308,04
7. Rohová taška pultu levá	1 ks pro přechod mezi pultem a okrajem střechy	1 ks	354,00	424,80	442,50	531,00
8. Rohová taška pultu pravá	1 ks pro přechod mezi pultem a okrajem střechy	1 ks	354,00	424,80	442,50	531,00
9. Taška pultu půlená 1/2	dle potřeby	1 ks	205,30	246,36	256,70	308,04
10. Hřebenáč	2,5 ks/1 bm	1 ks	77,00	92,40	96,30	115,56
11. Koncový hřebenáč	1 ks na ukončení nároží	1 ks	191,30	229,56	239,20	287,04
12. Rozdělovací hřebenáč	1 ks pro spojení 1 hřebene a 2 nároží	1 ks	315,00	378,00	393,80	472,56
13. Rozdělovací hřebenáč - typ X	1 ks pro spojení 4 hřebenů	1 ks	369,40	443,28	461,80	554,16
13b. Rozdělovací hřebenáč - typ XS	1 ks pro spojení 4 nároží	1 ks	369,40	443,28	461,80	554,16
14. Rozdělovací hřebenáč - typ T	1 ks pro spojení 3 hřebenů	1 ks	315,00	378,00	393,80	472,56
18. Uzávěra hřebene betonová	1 ks pro ukončení hřebene	1 ks	115,50	138,60	144,40	173,28
24. Odvětrávací taška	min. 10 ks/100 m ²	1 ks	163,60	196,32	204,50	245,40
38. Protisněhová taška	1,3 - 5 ks/m ² dle zatížení sněhem a sklonu střechy	1 ks	56,70	68,04	70,90	85,08
46. Nosná taška	2 ks/1 plošina	1 ks	182,60	219,12	228,30	273,96
84. Hromosvodová taška	1 ks/1,2 - 1,5 m délky vodiče	1 ks	187,10	224,52	233,90	280,68
85. Hromosvodový hřebenáč	1 ks/1,2 - 1,5 m délky vodiče	1 ks	187,10	224,52	233,90	280,68
89. Taška bezpečnostního háku (taška s výřezem)	1 ks k jedné sadě	1 ks	56,70	68,04	70,90	85,08



BramacTherm

Nadkrokevní tepelná izolace

Č. Název výrobku	Potřeba	Jednotka množství	Barvy	Cena/1 m ² bez DPH	Cena/1 m ² vč. 20% DPH
Izolační desky (1 deska = 2,38 m ²)					
104a. BramacTherm Top 80	dle potřeby	1 m ²	zelená s černým potiskem	530,00	636,00
104b. BramacTherm Top 100	dle potřeby	1 m ²	zelená s černým potiskem	625,00	750,00
104c. BramacTherm Top 120	dle potřeby	1 m ²	zelená s černým potiskem	720,00	864,00
104d. BramacTherm Top 140	dle potřeby	1 m ²	zelená s černým potiskem	820,00	984,00
104e. BramacTherm Top 160	dle potřeby	1 m ²	zelená s černým potiskem	890,00	1 068,00
104f. BramacTherm Top 180	dle potřeby	1 m ²	zelená s černým potiskem	995,00	1 194,00
105a. BramacTherm Kompakt 80	dle potřeby	1 m ²	zelená s bílým potiskem	510,00	612,00
105b. BramacTherm Kompakt 100	dle potřeby	1 m ²	zelená s bílým potiskem	605,00	726,00
105c. BramacTherm Kompakt 120	dle potřeby	1 m ²	zelená s bílým potiskem	695,00	834,00
105d. BramacTherm Kompakt 140	dle potřeby	1 m ²	zelená s bílým potiskem	765,00	918,00
105e. BramacTherm Kompakt 160	dle potřeby	1 m ²	zelená s bílým potiskem	840,00	1 008,00
105f. BramacTherm Kompakt 180	dle potřeby	1 m ²	zelená s bílým potiskem	940,00	1 128,00
106. BramacTherm Pro 50	dle potřeby	1 m ²	stříbrná s červeným potiskem	465,00	558,00
Systémové vruty BramacTherm					
107a. BramacTherm vrut DuoTwin 7/210	1 balení/50 ks	1 ks		32,00	38,40
107b. BramacTherm vrut DuoTwin 7/230	1 balení/50 ks	1 ks		33,00	39,60
107c. BramacTherm vrut DuoTwin 7/250	1 balení/50 ks	1 ks		35,00	42,00
107d. BramacTherm vrut DuoTwin 7/270	1 balení/50 ks	1 ks		37,00	44,40
107e. BramacTherm vrut DuoTwin 7/300	1 balení/50 ks	1 ks		41,00	49,20
107f. BramacTherm vrut DuoTwin 7/330	1 balení/50 ks	1 ks		44,00	52,80
107g. BramacTherm vrut DuoTwin 7/360	1 balení/50 ks	1 ks		54,00	64,80
*108. BramacTherm vrut WT 6,5/160	1 balení/100 ks	1 ks		17,00	20,40
BramacTherm hřebenový/úžlabní pás					
109. BramacTherm hřebenový/úžlabní pás 20m	1 role/20 bm	1 bm	zelená	43,00	51,60

102



104

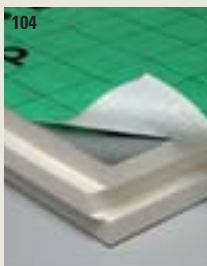

105



106



107

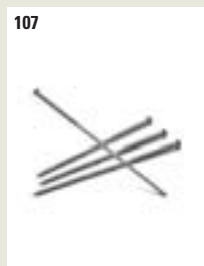

109



BramacTherm

Nadkrokevní tepelná izolace

Č. Název výrobku	Potřeba	Jednotka množství	Barvy	Cena/j.m. bez DPH	Cena/j.m. vč. 20% DPH
Příslušenství k fóliím					
102. Parotěsná fólie Bramac Membran 100	1 role/75 m ²	1 m ²	shora zelená/zdola stříbrná	49,70	59,64
110. Lepicí tmel venkovní Bramac Fix A	PE eurokartuše 310 ml	1 ks		144,00	172,80
111. Lepicí tmel vnitřní Bramac Fix I	PE eurokartuše 310 ml	1 ks		144,00	172,80
112. Lepicí páska Clima Tape	1 role/25 bm	1 bm		15,00	18,00
113. BramacTherm utěšňovací pás 20 x 80 mm	1 role/5 bm	1 bm		158,00	189,60
*103. Easy Tape 90 mm	1 role/10 bm	1 bm	šedá	82,00	98,40
114. BramacTherm PUR-pěna	1 tuba/750 ml	1 ks		95,00	114,00
115a. Těsnicí manžeta k fólii 42-55 mm	dle potřeby	1 ks		196,00	235,20
115b. Těsnicí manžeta k fólii 50-70 mm	dle potřeby	1 ks		262,00	314,40

110



111



112



113



114



115



Okapový systém Bramac

StabiCor - M

Č. Název výrobku	Jednotka množství	Barvy					Cena bez DPH	Cena vč. 20% DPH	Cena bez DPH	Cena vč. 20% DPH
		černá	hnědá	červená	šedá	bílá				
Žlaby							Průměr 100 mm/RŠ 250		Průměr 150 mm/RŠ 333	
M1. Žlab à 4 m	1 m	•	•	•	•	•	121,00	145,20	131,00	157,20
M2. Spojka žlabu s mezikusem	1 ks	•	•	•	•	•	153,00	183,60	163,00	195,06
M3. Vnitřní roh 90°	1 ks	•	•	•	•	•	304,00	364,80	384,00	460,80
M4. Vnější roh 90°	1 ks	•	•	•	•	•	304,00	364,80	384,00	460,80
M5. Univerzální žlabové čelo s těsněním	1 ks	•	•	•	•	•	59,00	70,80	72,00	86,40
M6. Žlabový kotlík 150/100	1 ks	•	•	•	•	•	-	-	203,00	243,60
M7. Žlabový kotlík 100/80	1 ks	•	•	•	•	•	193,00	231,60	-	-
* M8. Žlabový hák - délka 200 mm	1 ks	•	•	•	•	•	79,00	94,80	85,00	102,00
M9. Žlabový hák prodloužený - délka 300 mm	1 ks	•	•	•	•	•	83,00	99,6	89,00	106,8
M26. Žlabový zachytávač listů 2 m	1 m	•	•	•	•	•	-	-	395,00	474,00
Svody							Jmenovitá světlost 80 mm		Jmenovitá světlost 100 mm	
M10. Svodová roura à 3 m	1 m	•	•	•	•	•	127,00	152,40	150,00	180,00
M11. Svodová roura à 1 m	1 ks	•	•	•	•	•	139,00	166,80	169,00	202,80
M12. Koleno svodové roury 72°	1 ks	•	•	•	•	•	178,00	213,60	203,00	243,60
* M13. Koleno svodové roury 40°	1 ks	•	•	•	•	•	178,00	213,60	203,00	243,60
M14. Odbočka svodové roury 72°, 100/100	1 ks	•	•	•	•	•	-	-	695,00	834,00
* M15. Odbočka svodové roury 72°, 80/80	1 ks	•	•	•	•	•	695,00	834,00	-	-
M16. Spojka svodové roury	1 ks	•	•	•	•	•	159,00	190,80	169,00	202,80
M17. Klapka pro sběr dešťové vody	1 ks	•	•	•	•	•	746,00	895,20	746,00	895,20
M18. Soklový ohyb	1 ks	•	•	•	•	•	289,00	346,80	299,00	358,80
M19. Objímka svodové roury se závitem dl. 100 mm (obsahuje objímku a závit)	1 ks	•	•	•	•	•	119,00	142,80	125,00	150,00
* M20. Objímka svodové roury se závitem dl. 200 mm (obsahuje objímku a závit)	1 ks	•	•	•	•	•	129,00	154,80	135,00	162,00
M24. Koncový přechodový kryt svodu	1 ks	•	•	•	•	•	133,90	160,68	143,20	171,84
M25. Lapač listů (pozink + barva)	1 ks	•	•	•	•	•	102,00	122,40	105,10	126,12
* M28. Objímka svodové roury s držákem na stěnu (obsahuje objímku a držák)	1 ks	•	•	•	•	•	133,90	160,68	143,20	171,84
Ostatní prvky										
* M21. Speciální roh - úhel na objednávku, průměr 150 mm	1 ks	•	•	•	•	•	1 636,70	1 964,04		
* M22. Speciální roh - úhel na objednávku, průměr 100 mm	1 ks	•	•	•	•	•	1 509,00	1 810,80		
* M23. Korekční lak, 10 ml	1 ks	•	•	•	•	•	170,00	204,00		
* M29. Korekční lak ve spreji, 400 ml	1 ks	•	•	•			369,00	442,80		
* M27. Tabule plechu 2 x 1 m	1 ks	•	•	•	•		793,10	951,72		

Poznámky:

* Prvky bez vyobrazení

Ceny uvedené bez DPH jsou závazné. Sažba DPH se řídí zákonem platným v době uskutečnění zdanitelného plnění.



Okapový systém Bramac

StabiCor - P

Č. Název výrobku	Jednotka množství	Barvy hnědá měděná bílá	Cena bez DPH	Cena vč. 20% DPH	Cena bez DPH	Cena vč. 20% DPH	Cena bez DPH	Cena vč. 20% DPH
Žlaby			Průměr 100 mm		Průměr 125 mm		Průměr 150 mm	
P1. Žlab à 4 m	1 m	• • •	153,50	184,20	175,50	210,60	204,00	244,80
P2. Žlab à 2 m	1 m	• • •	153,50	184,20	175,00	210,00	204,50	245,40
P3. Spojka žlabu	1 ks	• • •	144,00	172,80	152,00	182,40	202,00	242,40
*P4. Vnitřní roh 90°	1 ks	• • •	337,00	404,40	363,00	435,60	430,00	516,00
P5. Vnější roh 90°	1 ks	• • •	350,00	420,00	370,00	444,00	414,00	496,80
P6. Univerzální žlabové čelo	1 ks	• • •	91,70	110,04	102,00	122,40	110,00	132,00
P7. Hrdlo žlabu s odtokem prům. 70	1 ks	• • •	374,00	448,80	371,00	445,20	-	-
P8. Hrdlo žlabu s odtokem prům. 100	1 ks	• • •	-	-	404,00	484,80	389,00	466,8
P9. Variabilní odtok prům. 70	1 ks	• • •	-	-	363,00	435,60	-	-
P10. Variabilní odtok prům. 100	1 ks	• • •	-	-	377,00	452,40	414,00	496,80
P11. Žlabový hák, délka 20 cm	1 ks	• • •	85,10	102,12	95,30	114,36	106,00	127,20
*P12. Žlabový hák prodloužený, délka 30 cm	1 ks	• •	131,00	157,20	139,00	166,80	195,00	234,00
Svody			Jmenovitá světlost 70 mm		Jmenovitá světlost 100 mm			
P13. Svodová roura à 0,5 m	1 ks	• • •	66,40	79,68	115,00	138,00		
P14. Svodová roura à 1 m	1 ks	• • •	122,00	146,40	228,00	273,60		
P15. Svodová roura à 2 m	1 m	• • •	118,50	142,20	219,00	262,80		
P16. Svodová roura à 4 m	1 m	• • •	98,75	118,50	197,25	236,70		
P17. Koleno svodové roury 67°	1 ks	• • •	72,50	87,00	138,00	165,60		
P18. Koleno svodové roury 45°	1 ks	• • •	63,20	75,84	130,00	156,00		
P19. Koleno svodové roury 15°	1 ks	• • •	60,80	72,96	135,00	162,00		
*P20. Koleno svodové roury 30°	1 ks	• • •	60,80	72,96	130,00	156,00		
P21. Odbočka svodové roury 45°, odbočka prům. 70	1 ks	• • •	144,00	172,80	278,00	333,60		
P22. Odbočka svodové roury 45°, odbočka prům. 100	1 ks	• • •	-	-	278,00	333,60		
P23. Spojka svodové roury	1 ks	• • •	69,60	83,52	117,00	140,40		
P24. Víceúčelová spojka svodu	1 ks	• • •	63,90	76,68	114,00	136,80		
P25. Klapka pro sběr dešťové vody	1 ks	• • •	625,00	750,00	683,00	819,60		
P26. Objímka svodové roury s trnem pozink. a potažená PVC	1 ks	• • •	134,00	160,80	135,00	162,00		
*P27. Objímka svodové roury se závitem (Js 70 = délka 180 mm) (Js 100 = délka 200 mm)	1 ks	• • •	245,00	294,00	245,00	294,00		
P29. Filtrační automat variabilní	1 ks	•	1 073,00	1 287,60	1 073,00	1 287,60		
P30. Filtr pro užitkovou vodu variabilní	1 ks	•	1 759,00	2 110,80	1 759,00	2 110,80		
*P31. Objímka svodové roury s držákem na stěnu	1 ks	• • •	134,00	160,80	135,00	160,80		

Poznámky:

* Prvky bez vyobrazení

Ceny uvedené bez DPH jsou závazné. Sazba DPH se řídí zákonem platným v době uskutečnění zdanitelného plnění.

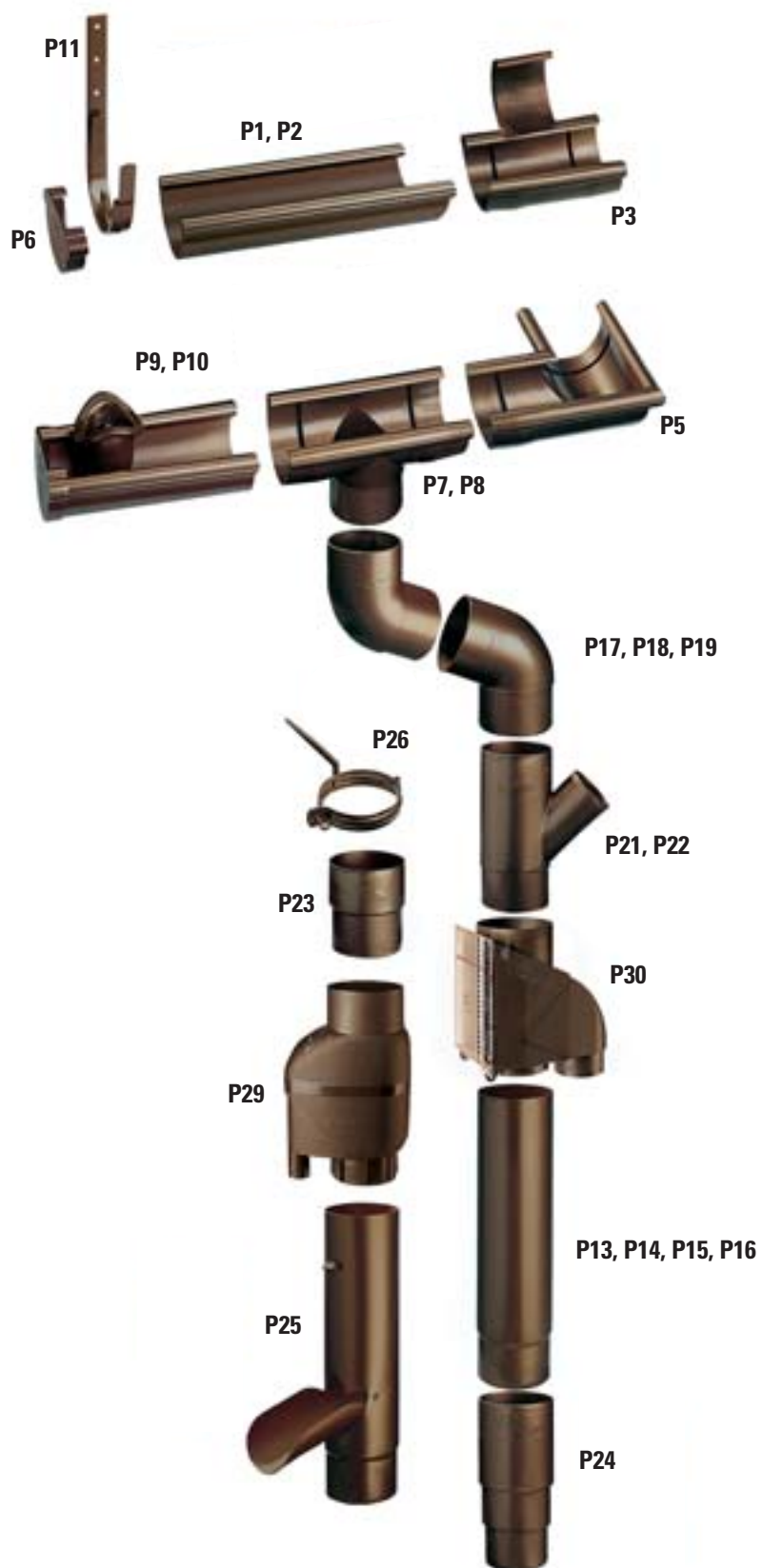

Solární kolektory Bramac

Součást střešního pláště + BSK nadstřešní

Model	BSK 4	BSK 6	BSK 8	BSK 10
				
Cena/ks bez DPH	40 400,00	54 800,00	69 400,00	83 900,00
Pozn. Pro montáž solárních kolektorů se používají 2 ks zvedacích lan				
Cena závěsných lan pro solární kolektory Bramac (2 ks) bez DPH				1 020,00
Cena 1 ks náhradního skla pro kolektor (975 x 1 975 mm) bez DPH				1 510,00

Model	BSK nadstřešní
-------	----------------

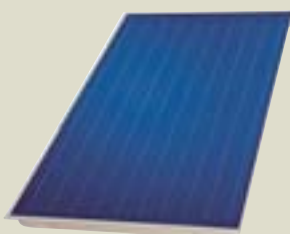

Cena/ks bez DPH* **16 300,00**

*Cena platí pro horizontální i vertikální formát 2,18 x 1,17 m



35700 Sada držáků pro nadstřešní kolektor (2 ks) **871,00**
 35762 Montážní vložka pro BSK nadstř. Bramac 7° **30,00**



36098 Připojovací set pro BSK nadstřešní **595,00**



35924 Průchozí taška pro potrubí - červená **1 286,00**
 35925 Průchozí taška pro potrubí - černá **1 286,00**

Pozn.: Nelze použít pro model Bramac MAX



Podpěrné hliníkové konstrukce pro nadstřešní kolektory

Způsob instalace	Počet kolektorů	Cena bez DPH
 Paralelně se střešnou	16980	2 ks BSK nadstřešní vertikální 3 650,00
	16981	3 ks BSK nadstřešní vertikální 5 470,00
	16995	2 ks BSK nadstřešní horizontální 4 735,00
	16996	3 ks BSK nadstřešní horizontální 7 237,00
 Zdvih 20°	16975	2 ks BSK nadstřešní vertikální 6 620,00
	16976	3 ks BSK nadstřešní vertikální 9 430,00
	16990	2 ks BSK nadstřešní horizontální 6 699,00
	16991	3 ks BSK nadstřešní horizontální 10 183,00
 Zdvih 45°	16970	2 ks BSK nadstřešní vertikální 7 100,00
	16971	3 ks BSK nadstřešní vertikální 10 070,00
	16985	2 ks BSK nadstřešní horizontální 7 155,00
	16986	3 ks BSK nadstřešní horizontální 10 867,00

Pozn.: Pro větší počet kolektorů se konstrukce skládají. Např. pro 5 ks BSK nadstřešní vertikální je zapotřebí konstrukce pro 2 a pro 3 ks kolektorů. V případě zájmu vám zdarma vypracujeme návrh solárního systému včetně výpisu podpěrných konstrukcí.

35176 Spojovací set pro příčné profily **269,00**
 35332 Zavětrovací diagonála **457,00**

36016 Příčný nosný profil pro 1 BSK horizontální **1 509,00**
 36015 Příčný nosný profil pro 2 BSK vertikální **1 925,00**
 36014 Příčný nosný profil pro 1 BSK vertikální **976,00**

Solární kolektory Bramac

Solární systémy, součásti a příslušenství - přehled

Solární zásobníky	Cena bez DPH
35475 Solární zásobník BWS 300	23 870,00
35476 Solární zásobník BWS 400	26 650,00
35477 Solární zásobník BWS 500	29 230,00
35950 Solární zásobník BWS 200 Compact	39 289,00
35951 Solární zásobník BWS 300 Compact	40 872,00
35952 Solární zásobník BWS 400 Compact	47 317,00
35953 Solární zásobník BWS 500 Compact	50 642,00

Akumulační nádrže	Cena bez DPH
35967 Akum. nádrž CW 800 R Hygiene	66 065,00
35969 Akum. nádrž CW 1000 R Hygiene	68 366,00
35970 Akum. nádrž CW 1000 2R Hygiene	75 042,00
35971 Akum. nádrž CW 1500 2R Hygiene	89 774,00
35973 Akum. nádrž CW 1000+Compact Hygiene	83 891,00
35991 Cirkulační armatura pro nádrž CW	39 289,00
35773 Spojovací set pro akum. nádrže	6 814,00

Expanzní nádoby	Cena bez DPH
35977 Expanzní nádoba SOLAR MAG 18	1 423,00
35978 Expanzní nádoba SOLAR MAG 25	1 576,00
35979 Expanzní nádoba SOLAR MAG 35	2 292,00
35980 Expanzní nádoba SOLAR MAG 50	2 978,00
35981 Expanzní nádoba SOLAR MAG 80	4 758,00
35990 Montážní set pro exp. nádobu MAG18/25	839,00
35992 Ventil pro exp. nádobu MAG 35/50	410,00
35993 Ventil pro exp. nádobu MAG 80	737,00

Bazénové výměníky	Cena bez DPH
35994 Bazénový výměník PX 15	19 183,00
35995 Bazénový výměník PX 25	23 275,00
35996 Bazénový výměník PX 32	28 390,00
35997 Bazénový výměník PX 45	34 017,00
36153 Izolace pro bazénový výměník PX 15/25	2 828,00
36154 Izolace pro bazénový výměník PX 32	3 342,00
36155 Izolace pro bazénový výměník PX 45	4 370,00

Čerpadlové skupiny	Cena bez DPH
35998 Čerp. skup. BRG 15/6 bez regulace	8 100,00
35999 Čerp. skup. BRG 15/6 vč. regulace R1S2	13 480,00
36000 Čerp. skup. BRG 15/6 vč. regulace R2S4	14 945,00
36001 Čerp. skup. BRG 15/7 bez regulace	15 935,00

Regulace	Cena bez DPH
36004 Jednookruhová regulace R1S2	5 450,00
36005 Dvouokruhová regulace R2S4	6 850,00
36006 Víceokruhová regulace R3M	12 990,00

Topná tělesa	Cena bez DPH
35984 Elektrické topné těleso 6,0 kW, 5/4"	6 139,00
35792 Elektrické topné těleso 6/4" 3kW 3x230 V	4 580,00

Trojcestné ventily	Cena bez DPH
36010 Trojcestný ventil 3/4"	2 543,00
36011 Trojcestný ventil 1"	2 747,00

Nemrznoucí kapaliny	Cena bez DPH
35988 Nemrznoucí kapalina FLUID 10 C	1 279,00
35989 Nemrznoucí kapalina FLUID 25 C	2 533,00

Nerezová potrubí	Cena bez DPH
35736 Nerezové potrubí FLEX 2xDN16, 15 m	9 208,00
36036 Nerezové potrubí FLEX 2xDN16, 25 m	15 091,00
35737 Nerezové potrubí FLEX 2xDN20, 15 m	11 254,00
36037 Nerezové potrubí FLEX 2xDN20, 25 m	18 416,00

Příslušenství k potrubí	Cena bez DPH
36027 Přejchod FLEX DN20 na 1" vnější závit	571,00
36038 Přejchod FLEX DN16 na 3/4" vnější závit	341,00
36039 Přejchod FLEX DN20 na 3/4" vnější závit	410,00
36040 Spojka FLEX DN16 - FLEX DN16	484,00
36041 Spojka FLEX DN20 - FLEX DN20	635,00
36042 Přejchod FLEX DN16 na Cu 18x1	420,00
36043 Přejchod FLEX DN20 na Cu 22x1	625,00
36044 Přejchod FLEX DN20 na Cu 18x1	568,00
36095 T-kus CU 18x1, výstup Cu 18x1	377,00
36096 T-kus CU 22x1, výstup Cu 22x1	425,00
36097 T-kus CU 18x1, výstup Cu 22x1	474,00
36150 Přejchod FLEX DN16 na 3/4" vnitřní závit	369,00
36151 Přejchod FLEX DN20 na 3/4" vnitřní závit	405,00
36152 Přejchod FLEX DN20 na 1" vnitřní závit	548,00

Teplotní čidla	Cena bez DPH
36009 Teplotní čidlo PT1000	471,00

Ostatní součásti pro solární systémy	Cena bez DPH
35822 Směšovací ventil 30 - 70 °C	1 440,00
35809 Hořčíková anoda pro BWS 300, 400, 500	1 280,00
36138 Hořčíková anoda pro BWS 300 a 500 COMPACT	1 543,00
36139 Hořčíková anoda pro BWS 400 COMPACT	1 337,00
35497 Elektrická anoda pro zásobníky do 1000 l	2 560,00

Bližší informace týkající se solárních systémů Bramac naleznete ve specializovaném katalogu firmy Bramac, na www.bramac.cz nebo na infolince 844 106 106.



Servis a poradenství zdarma

Firma Bramac vám nabízí kompletní servis a poradenství, které usnadní vaše rozhodování při výběru té správné střechy pro váš dům. Na webových stránkách firmy Bramac na adrese www.bramac.cz/servis-zdarma najdete širokou nabídku služeb zákazníkům.



Původní stav rodinného domu



Tegalit barva ebenově černá



Alpská taška Classic tmavohnědá



Alpská taška Classic cihlově červená

Na základě projektové dokumentace vaší střechy vypočítáme požadované **množství střešních tašek** a příslušenství, **včetně materiálových nákladů**. U méně složitých tašek, okapů a příslušenství můžete využít jednodušší program DACHSYS, ve kterém si sami spočítáte orientační množství krytiny potřebné pro vaši střechu.

Dále vám zdarma nabízíme **návrh optimálního řešení solárních instalací** pro váš dům a **odborný výpočet zisku energie**, který je podkladem pro získání státní dotace. Veškeré podklady na její vyřízení vám pomůžeme připravit.

V případě, že budete mít zájem o naši novinku – **nadkroevní tepelnou izolaci BramacTherm**, vypočítáme vám součinitel prostupu tepla konstrukcí střechy včetně výpočtu roční bilance kondenzace ve střešním plášti. Součástí výpočtu je i návrh kotvení nadkroevní tepelné izolace do konstrukce krovu.

I když už máte všechny výpočty a technická posouzení k dispozici, jistě zvažujete ještě jedno velmi zásadní - **optické kritérium**.

Máte možnost si vybrat ze dvou variant:

- 1) Pokud vás obecně zajímá, jak se jednotlivé barvy střechy hodí k barvám fasády, můžete si na našich webových stránkách najít v servisu virtuální dům. Zde si na třech typizovaných modelech domů můžete vyzkoušet

různé kombinace modelů a barev střešních tašek s barvou fasády. To je zajímavé především, pokud stavíte nový dům.

- 2) V případě rekonstrukce vám nabízíme možnost si předem vybrat, jak bude po rekonstrukci váš nový dům vypadat. Stačí, když na **www.bramac.cz** vyplníte příslušný formulář, kde si vyberete model a barvu střešní krytiny (případně i barvu fasády) a zašlete nám fotografii stávajícího objektu. Během několika dní dostanete obrázek, kde bude zobrazena nová střecha dle vaší volby barvy i modelu střešních tašek včetně např. střešních oken, stoupacích plošin či solárních kolektorů.

Nabízíme vám dvě možnosti zpracování:

- 1) Zdarma vám zašleme dvě varianty vaší střechy v barvě a modelu podle vašeho výběru.
- 2) Pokud budete chtít vidět více variant barev a modelů střechy v kombinaci s různými barvami fasády, zaplatíte za každou jednotlivou variantu poplatek 99 Kč, který při vyplňování dotazníku pošlete ve formě SMS zprávy. Při následné koupi střechy Bramac vám bude celý poplatek za zpracování všech variant odečten z ceny za materiál.

Kolikrát v životě kupujete střechu? Jednou... možná dvakrát. Většinou je to opravdu rozhodnutí na celý život. A pro tak zásadní rozhodnutí se vyplatí využít všech dostupných informací. **S Bramacem opravdu nemusíte kupovat zajíce v pytli!**



Původní stav bytového domu



Alpská taška Classic cihlově červená



Římská taška ebenově černá



Tegalit barva šedá

Všeobecné dodací a prodejní podmínky

firmy BRAMAC střešní systémy spol. s r. o.

platné od 1. 1. 2011

Dále uvedené dodací a prodejní podmínky (v dalším textu jen Podmínky) jsou závazné pro veškerá obchodní ujednání firmy BRAMAC střešní systémy spol. s r. o. (v dalším textu označované i jako prodávající nebo výrobce) o prodeji jejich výrobků. Tyto Podmínky jsou nedílnou součástí veškerých kupních smluv, uzavíraných prodávajícím na prodej jeho výrobků, bez ohledu na to, zda je kupující podnikatelským subjektem, nepodnikatelským subjektem, fyzickou či právnickou osobou. Kupujícím se v dalším textu rozumí také odběratel nebo zákazník.

1. Objednávka

Dodávky se uskutečňují na základě objednávek kupujícího, pro jejichž vystavování, případně potvrzování platí následující podmínky:

1.1. Pro objednávku se vyžaduje písemná forma, přičemž za písemnou formu se považuje objednávka učiněná internetem nebo faxem. Formulář pro objednávku je také možno získat v tištěné podobě na adrese BRAMAC střešní systémy spol. s r. o., Kolbenova 5a, 190 00 Praha 9, fax: 283 891 535.

V případě použití jiného tiskopisu musí objednávka obsahovat tyto údaje:

- druh výrobku, požadované množství a barvu;
- požadovaný způsob dopravy (vlastní odběr, odvoz na určené místo apod.);
- požadovanou dodací lhůtu;
- místo určení, PSC, kontakt na osobu, která bude zakázku přebírat, telefon;
- způsob placení;
- jméno a adresu (sídlo a název kupujícího) a číslo telefonu, faxu či jiný druh spojení na kupujícího;
- IČ a bankovní spojení včetně názvu sídla a směrového spojení banky a DIČ.

1.2. Termíny pro předložení objednávky:

- při vlastním odvozu 10 dnů před termínem odvozu;
- při požadavku dodávky na určené místo dopravními prostředky zprostředkovanými firmou BRAMAC střešní systémy spol. s r. o. 14 dnů před požadovaným termínem dodávky.

1.3. Objednávky zaslá kupující na adresu: BRAMAC střešní systémy spol. s r. o., Kolbenova 5a, 190 00 Praha 9 nebo e-mailem, popř. faxem (283 891 535).

1.4. V případě správně uvedených údajů v objednávce je zboží připraveno k odběru v termínu uvedeném na potvrzení zakázky prodávajícím.

1.5. Ceny, dodací podmínky včetně termínů dodání a platební podmínky jsou závazné pouze v případě, jsou-li písemně potvrzeny firmou BRAMAC střešní systémy spol. s r. o.

2. Předmět dodávek

Aktuální sortiment zboží, dodávaného firmou BRAMAC střešní systémy spol. s r. o., je uváděn na www.bramac.cz, v prospektech a jiných podkladech firmy. Výrobky firmy BRAMAC střešní systémy spol. s r. o. odpovídají příslušným ČSN EN a podnikovým normám firmy BRAMAC střešní systémy spol. s r. o.

3. Ceny

Kupní cena vychází z ceníku firmy BRAMAC střešní systémy spol. s r. o. platného v době uskutečnění objednávky, který je podkladem pro její stanovení. Ceny v ceníku jsou uvedené bez DPH. Sazba DPH se řídí zákonem platným v době uskutečnění zdanitelného plnění. Ustanovení čl. 1.5. vztahující se k závaznosti ceny a podmínce jejího písemného potvrzení není tímto čl. 3 dotčeno.

4. Platební podmínky

4.1. Zboží je vydáváno až po jeho zaplacení (tzv. platba předem). Obchodní partneri, se kterými je uzavřena rámcová dohoda o podmínkách prodeje, mohou platit až po odběru zboží. Doba splatnosti faktur je v tomto případě 14 dní od data vystavení faktury. Za překročení doby splatnosti uhradí kupující/odběratel prodávajícímu úrok ve výši 0,10 % z kupní ceny dodávky za každý den prodlení s úhradou.

4.2. Kupní cena se považuje za uhrazenou až připsáním příslušné částky na bankovní účet firmy Bramac střešní systémy spol. s r. o.

5. Dodací podmínky

Dodávka je splněna:

- v případě vlastního odvozu kupujícím, naložením na přepravní prostředek kupujícího nebo předáním přepravci, kterého určí kupující a podepsáním dodacího listu;
- v případě požadavku dopravy na dohodnuté místo dopravními prostředky zprostředkovanými firmou BRAMAC střešní systémy spol. s r. o. předáním zboží kupujícímu a podepsáním dodacího listu.

6. Přechod vlastnictví a rizika

Kupující nabývá vlastnického práva ke zboží úplným zaplacením kupní ceny. Předchází-li dodávce zaplacení kupní ceny, přechází vlastnické právo ke zboží v okamžiku splnění dodávky podle čl. 5 těchto Podmínek. Nebezpečí vzniku škody na zboží přechází na kupujícího v okamžiku splnění dodávky podle čl. 5 těchto Podmínek.

7. Balení a způsob dopravy

7.1. Základní tašky 1/1 jsou dodávány na paletách typu EURO, zabalené do plastické fólie. Minimální množství dodávky – objednávky musí být v celých „svazcích“: Svazek obsahuje u Alpských tašek 42 ks, u Alpských tašek Classic 44 ks, u tašek Tegalit 30 ks, u Moravských tašek 40 ks, u Římských tašek 44 ks, u tašek Bramac MAX 42 ks, u bobrovek 50 ks a u Revivy 42 ks. Ostatní betonové výrobky jsou dodávány na paletách typu EURO, zabalené do fólie (výjimkou je balení krajních tašek BRAMAC MAX, které jsou dodávány na jednorázové paletě).

7.2. Za paletu je při prodeji účtována prodávajícím kupujícímu částka 260 Kč + DPH. Paleta je přepravní materiál, který lze zpětně odprodat výrobnímu závodnímu firmou BRAMAC střešní systémy spol. s r. o. do 6 měsíců od data prodeje za cenu 230 Kč + DPH. Firma BRAMAC střešní systémy spol. s r. o. zpětně odkupuje pouze palety nepoškozené a schopné dalšího použití k expedici výrobků. Tím se mimo jiné rozumí, že všechny díly palety musí

být spojeny hřebíky, díly palety nesmí být poškozené. V případě, že zákazník dopraví do závodu poškozenou paletu, zejména když chybí část palety nebo je poškozena tak, že neplní svoji funkci, např. přeražené prkno, chybějící, shnilé prkno nebo hranol, dřevotřískové hranoly nebo paleta, která má označení PKP, není firma BRAMAC střešní systémy spol. s r. o. povinna takovou paletu přijmout a odkoupit.

7.3. Uskutečnění dodávky je možné následujícími způsoby:

- dopravními prostředky zprostředkovanými firmou BRAMAC střešní systémy spol. s r. o. na určené místo v dohodnutém čase na náklady kupujícího. Případné skládání palet je zpoplatněno dle sazebníku společnosti Bramac střešní systémy spol. s r. o. platného ke dni potvrzení objednávky;
- odběr dopravními prostředky kupujícího ve výrobním závodě firmy BRAMAC střešní systémy spol. s r. o., dopravce je povinen prokázat se při odběru zboží plnou mocí od kupujícího.

7.4. S cílem zkvalitnit službu zákazníkům přebírá firma BRAMAC střešní systémy spol. s r. o. garanci dopravního zlomu v případě, že doprava se uskuteční dopravními prostředky zprostředkovanými firmou BRAMAC střešní systémy spol. s r. o., v ostatních případech dopravy tuto garanci firma BRAMAC střešní systémy spol. s r. o. nepřebírá.

7.5. Při dodávce zboží na dohodnuté místo dopravními prostředky zprostředkovanými firmou BRAMAC střešní systémy spol. s r. o. nelze bez předchozího objednání zasílat prázdné palety zpět po dopravci krytiny na náklady firmy BRAMAC střešní systémy spol. s r. o.

8. Odpovědnost za vady, záruka, reklamační

8.1. Odběratel bere na vědomí, že společnost BRAMAC střešní systémy spol. s r. o. poskytuje záruku 30 let na kvalitu a mrazuvzdornost (za předpokladu, že je zajištěno dostatečné odvětrání střechy – tzn. min. 10 ks odvětrávacích tašek na 100 m² plochy střechy) na

dodávané betonové zboží a záruku 15 let nebo také 10 let na funkčnost STŘEŠNÍHO SYSTÉMU BRAMAC pouze koncovým zákazníkům, a to výhradně na základě předchozí žádosti zákazníka vyplněním Registrace střechy Bramac pro poskytnutí písemných záruk a za podmínek specifikovaných v Záručních listech vydávaných společností BRAMAC střešní systémy spol. s r. o. Záruční listy zasílá firma BRAMAC střešní systémy spol. s r. o. koncovému zákazníkovi na základě obdržené Registrace střechy Bramac, která je součástí letáku Záruka na funkčnost střešního systému (tento leták je možné získat u všech obchodních partnerů firmy BRAMAC střešní systémy spol. s r. o., ve firmě BRAMAC střešní systémy spol. s r. o. a na www.bramac.cz).

8.2. Nároky z vad se řídí platnými právními předpisy a nejsou úpravou podmínek záruk specifikovaných v čl. 8.1. nikterak dotčeny.

8.3. Pro odpovědnost prodávajícího za nedostatky množství platí ustanovení odst. 8.4.1.

8.4. Pro uplatňování nároků z titulu vad zboží platí následující podmínky:

8.4.1. Zjevné vady dodaného množství a jakosti je kupující povinen reklamovat ihned po převzetí u přepravce a vyznačit je na potvrzení o převzetí dodávky (Dodací list) a na Škodním protokolu. Tyto protokoly je kupující (v případě nějaké škody) povinen ihned zaslat faxem na BRAMAC střešní systémy spol. s r. o. – zakázkové oddělení, číslo faxu: 283 891 535.

8.4.2. Skryté vady musí být reklamovány bez zbytečného prodloužení, nejdéle však do 5 pracovních dnů po zjištění vady.

8.4.3. Nedodržení lhůt uvedených v odst. 8.4.1. a 8.4.2. má za následek zánik nároků uplatňovaných kupujícím z titulu vady zboží.

8.4.4. Veškeré reklamace je kupující povinen uplatňovat písemně (s příložením kopie dodacího listu). Prodávající odstraní vady podle vlastní volby buď náhradní dodávkou za vadné (nebo chybějící)

zboží, nebo slevou z ceny. Tímto plněním se budou považovat veškeré nároky kupujícího z titulu reklamace za uspokojeny. Odpovědnost prodávajícího je vždy limitována hodnotou dodávaného zboží. Prodávající nenesou odpovědnost za škody způsobené vadami, zejména za škody vzniklé nesprávným užíváním či skladováním výrobku, živelnou pohromou apod. Rovněž použití neoriginálního příslušenství, které nezajistí dostatečné fyzikálně stavební vlastnosti střechy, zprošťuje firmu BRAMAC střešní systémy spol. s r. o. odpovědnosti za vady dle bodů 8.1 a 8.2. Firma BRAMAC střešní systémy spol. s r. o. má kdykoli právo vyžádat si před uznáním reklamace prohlídku reklamovaného zboží. Proto je kupující povinen uložit vadné výrobky odděleně až do vyřízení reklamace.

9. Odstoupení od smlouvy, vyšší moc, náhrada škody

9.1. V případě placení zboží před dodávkou má prodávající povinnost splnit dodávku ve lhůtě do 15 dnů po obdržení potvrzení o platbě, není-li dohodnuta dodací lhůta delší. Pokud pro neodstranitelné překážky prodávající tuto lhůtu nedodrží, má právo od smlouvy odstoupit, o čemž neprodleně kupujícího vyzoomí a bezodkladně mu vrátí zaplacenou částku.

9.2. Prodávající neodpovídá za nesplnění povinností u uzavřených kupních smluv podle těchto Podmínek, pokud se tak stane z důvodů nepředvídaných a neodvratitelných okolností, kterým nemohl prodávající zabránit.

9.3. Prodávající neodpovídá kupujícímu za jakékoli škody, zejména za škody následné nebo nepřímé.

10. Všeobecné a závěrečné ustanovení

Ve věcech neupravených těmito Podmínkami se vztahy mezi účastníky smlouvy řídí příslušnými ustanoveními obchodního zákoníku. Tyto podmínky se ve smyslu § 273 obchodního zákoníku považují za Všeobecné obchodní podmínky dodávek výrobků dodávaných firmou BRAMAC střešní systémy spol. s r. o.

Záruka na funkčnost střešního systému Bramac

Nyní si můžete vybrat, zda chcete mít 10 nebo 15 let klidu a jistoty

Pokud se rozhodnete pro to nejlepší, co máme v nabídce, bude cena sice o něco vyšší, zato si ale klid a jistotu můžete užívat celých 15 let. Pokud vám stačí pouze 10 let záruky, můžete si vybrat z několika nových střešních prvků, které můžete pořídit za velmi výhodnou cenu. V případě, že si pořídíte jeden z prvků se zárukou 10 let, máte záruku na celý střešní systém 10 let. Při pořízení všech prvků ze skupiny 15leté záruky dostanete na funkčnost střešního systému Bramac plnou záruku 15 let.



Základním předpokladem pro poskytnutí 10 nebo 15leté záruky je provedení pojistné hydroizolace, která musí být na střeše vždy!

1. Pojistná hydroizolace

Difuzně otevřené fólie slouží k provedení pojistné hydroizolace v konstrukcích šikmých střešních ploch. Difuzně otevřenou fólií se tedy zvyšuje bezpečnost šikmé střešiny proti větrem hnanému dešti a sněhu. Použitím těchto fólií v konstrukcích dvouplášťových střešních ploch se zároveň dosáhne větrotěsnosti a prachotěsnosti. U fólií, které nemají integrovanou samolepicí úpravu, je vhodné lepený spoj provést pomocí lepicí pásky DivoTape případně těsnicí páskou pod kontralatě, která je také nezbytná pro provedení vodotěsné pojistné hydroizolace pomocí fólie Bramac Top a lepicího tmelu pro fólie Bramac Top.

Máte-li zájem o 15letou záruku, vyberte si z následujících nabídek:

- difuzní fólie Bramac Pro Plus
- difuzní fólie Bramac UNI
- difuzní fólie Bramac UNI-2S
- difuzní fólie Bramac Top
- difuzní fólie Bramac Top RU
- difuzní fólie Bramac Maximum S
- reflexní fólie Bramac Clima Plus 2S

Rozhodnete-li se pro 10letou záruku, můžete použít některý z těchto produktů:

- difuzní fólie EcoTec 110
- difuzní fólie EcoTec 140
- nedifuzní fólie Veltitech (pro tříplášť. střešiny)

Tyto prvky jsou použitelné jak pro 10, tak 15letou záruku:

- lepicí páska DivoTape
- těsnicí páska nebo těsnicí pěna pod kontralatě
- lepicí tmel pro fólie Bramac Top, Top RU
- okapnice z PVC
- okapnice plechová
- okapnice Bramac 7°

Pokud řešíte i následující detaily vaší střešiny, k obdržení záruky 10 nebo 15 let vám nesmí chybět tyto prvky:

2. Hřeben a nároží

Hřeben a nároží jsou vnější průsečnice dvou ploch šikmé střešiny a zakrývají se hřebenáči. Pro zajištění správné funkce větrané střešiny se provádí montáž hřebene a nároží nasucho. Pro odvětrání hřebene a nároží se používá větrací pás Metalroll, Figaroll nebo Basicroll. Větrací pás hřebene se používá pouze pro odvětrání hřebene. Tyto prvky zároveň chrání hřeben a nároží před průnikem srážkové vody a sněhu. Pro zajištění dostatečného větrání střešiny je nutné také použít odvětrávací tašky.

Máte-li zájem o 15letou záruku, vyberte si z následujících nabídek:

- větrací pás hřebene a nároží Figaroll nebo Metalroll

Rozhodnete-li se pro 10letou záruku, můžete použít některý z těchto produktů:

- větrací pás hřebene a nároží Basicroll

Tyto prvky jsou použitelné jak pro 10, tak 15letou záruku:

- větrací pás hřebene, příp. krycí pás hřebene pro bobrovky
- příchytky hřebenáče
- uzávěry hřebene betonové nebo z PVC
- hřeby pro koncový a rozdělovací hřebenáče
- odvětrávací tašky
- hřebenáč, rozdělovací hřebenáč, koncový hřebenáč, spojovací hřebenáč typ - X, T a XS

3. Prostupy střešinou

Variabilní systém střešních prostupů DuroVent umožňuje bezpečné a účinné odvětrání kanalizace či sanitární vzduchotechniky, odkouření turbokotle nebo prostup anténních tyčí apod.

Tyto prvky jsou použitelné jak pro 10, tak 15letou záruku:

- komplet tašky odvětrání DuroVent a soupravu pro napojení na pojistnou hydroizolaci případně pružnou spojku odvětrání
- komplet tašky pro sanitární odvětrání DuroVent a soupravu pro napojení na pojistnou hydroizolaci případně pružnou spojku odvětrání
- komplet tašky pro anténu DuroVent
- komplet tašky pro odkouření turbokotle DuroVent





4. Ochrana proti sesuvu sněhu

Na střechy staveb přilehlých k veřejným komunikacím či zasahujících nad níže položené konstrukce musí být dle normy ČSN 73 1901 instalovány zachytávače sněhu. Tuto funkci v kombinaci s protisněhovými taškami (popř. protisněhovými háky) plní mřížové sněholamy, trubkové sněholamy či dřevěná kulatina vložená do originálních držáků.

Máte-li zájem o 15letou záruku, vyberte si z následující nabídky:

- mřížový sněholam sestávající z: kovové tašky sněholamu, držáku mříže sněholamu, mříže sněholamu popř. svorky mříže nebo
- trubkový sněholam sestávající z: kovové tašky sněholamu, držáku trubkového sněholamu, trubky (trubky nejsou součástí dodávky firmy Bramac) nebo
- sněholam z kulatiny sestávající z: kovové tašky sněholamu, držáku kulatiny, kulatiny (kulatina není součástí dodávky firmy Bramac)

Rozhodnete-li se pro 10letou záruku, můžete použít tento produkt:

- mřížový sněholam sestávající z mříže sněholamu UNI, spojovací svorky mříže sněholamu UNI a držáků mříže sněholamu UNI

Tyto prvky jsou použitelné jak pro 10, tak 15letou záruku:

- protisněhové tašky, příp. protisněhové háky



5. Chůze po střeše

Nejen pro chůzi po střeše, ale zejména jako komínové lávky jsou určeny stoupací plošiny. Tyto splňují beze zbytku požadavky normy ČSN 73 4201:2002 právě na komínové lávky.

Máte-li zájem o 15letou záruku, vyberte si z následující nabídky:

- nosné tašky s držáky stoupací plošiny a stoupací plošinou šířky 41 cm nebo 88 cm

Rozhodnete-li se pro 10letou záruku, můžete použít některý z těchto produktů:

- sadu stoupací plošiny Uni 40 nebo 80 cm



6. Prosvětlení

K prosvětlení půdních prostor se používají tašky z polykarbonátu a výstupní okna Luminex, která navíc umožňují snadný výstup na střechu a díky aretaci křídla proti rámu i několik poloh pro větrání půdy.

Tyto prvky jsou použitelné jak pro 10, tak 15letou záruku:

- tašky z plexiskla
- výstupní okna Luminex UNI nebo Luminex AT nebo Luminex TOP nebo Luminex MAX

7. Odvětrání okapní hrany

Pro zajištění správné funkce větrané střechy se pro zakrytí větracích otvorů v okapní hraně používají větrací pásy okapní a větrací mřížky. Tyto prvky zamezují vnikání ptactva či drobných zvířat do střešní konstrukce větracími otvory v okapní hraně.

Tyto prvky jsou použitelné jak pro 10, tak 15letou záruku:

- větrací mřížky nebo větrací mřížky univerzální
- větrací pásy okapní 80 mm nebo 100 mm



8. Upevnění hromosvodu

Hromosvodové tašky a hromosvodové hřebenače jsou optimálním a estetickým řešením namísto klasických podpěr hromosvodového vodiče, které snižují zejména těsnost střešní krytiny.

Tyto prvky jsou použitelné jak pro 10, tak 15letou záruku:

- hromosvodové tašky
- hromosvodové hřebenače
- nástavec pro příčné vedení hromosvodu

9. Napojení

V případě střechy o malém sklonu (7° - 12°) je nezbytné věnovat patřičnou péči napojení prostupů (komíny, světlíky, boční napojení, napojení k hřebeni apod.) na pojistnou hydroizolaci a na krytinu.

Tyto prvky jsou použitelné jak pro 10, tak 15letou záruku:

- Wakaflex, krycí lišta Wakaflexu a šrouby k liště Wakaflexu
- těsnící tmel K
- lepicí tmel pro fólie Bramac Top RU



www.bramac.cz



STŘEŠNÍ SYSTÉMY

BRAMAC
střešní systémy
spol. s r. o.

Vedení společnosti:
190 00 Praha 9, Kolbenova 5a
Tel.: 266 770 111
Fax: 283 891 531
bramac.cz@bramac.com

Výrobní závody:
537 36 Chrudim IV., Škroupova ul.
Tel.: 469 643 113-15
Fax: 469 643 114

671 76 Olbramovice
Tel.: 515 336 227
Fax: 515 336 121

398 11 Protivín, Jiráskova 291
Tel.: 382 252 952
Fax: 382 252 953

Infolinka: 844 106 106



Záruka na funkčnost
střešního systému Bramac



Solární systémy
Bramac



Střešní systém
Bramac 7°

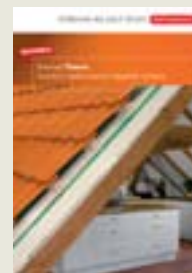

Bramac**Therm**
systém nadkroevní
tepelné izolace