

 **SATJAM**[®]

střecha dneška

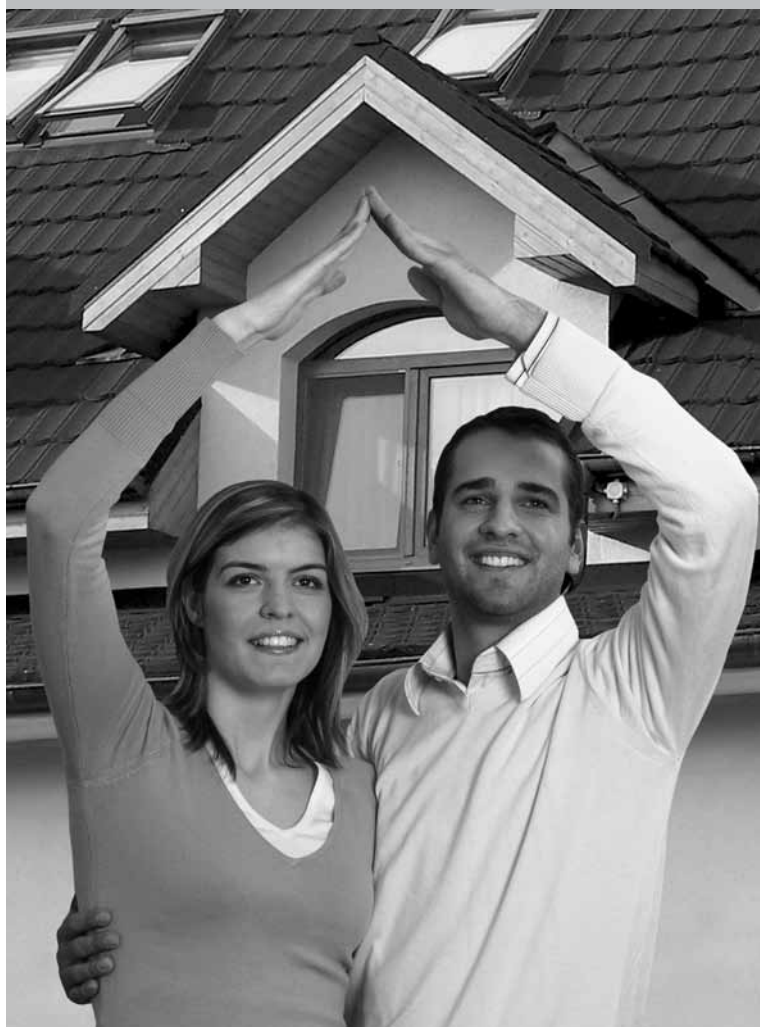

ceník produktů

platný od 1. září 2010

Střešní krytiny

SATJAM Grande	1
SATJAM Roof	1
SATJAM Rapid	1
SATJAM Bond Exclusive	2
SATJAM Bond Metallic	2
SATJAM Dachman	2

Střešní doplňky

Standardní klempířské doplňky ke střešním krytinám a trapézovým plechům	3
Standardní klempířské doplňky ke střešní krytině SATJAM Rapid	5
Rovinné plechy a svitky	6
Příslušenství ke střešním krytinám SATJAM Roof a SATJAM Grande	7
Standardní klempířské doplňky a příslušenství SATJAM Bond Exclusive, SATJAM Bond Metallic	8
Bezpečnostní prvky střech	10
Ostatní střešní doplňky	13
Těsnění a těsnící pásy	14
Folie SATJAMFOL	15
Spojovací materiál	15

Trapézové plechy

Trapézové plechy – pozink a aluzinek	16
Trapézové plechy s povrchovou úpravou	17
Vnitřní profily	17
Prosvětlovací profily	17

Okapový systém	18
-----------------------------	----

Profily

Z a C profily	20
Σ profily	21
Ω profily	21
Další výrobky	21

Střešní krytina SATJAM Grande

DOBŘÁ CENA!



Symbol	Stavební šířka mm	Povrch µm	Tloušťka mm	MJ	Cena za 1 m ² efektivní (Kč bez DPH)	Cena za 1 m ² efektivní (Kč s DPH)	Poznámka
SG	1080	polyestersat 25	0,5	m ²	229,00	274,80	stand. barvy viz vzorník
	1080	satmat 35	0,5	m ²	259,00	310,80	
	1080	satpur 50	0,5	m ²	289,00	346,80	
	1080	HPS 200	0,5	m ²	325,00	390,00	

Standardní barvy viz. vzorník a katalog střešních krytin.

U objednávek do 50 m² účtujeme jednorázový poplatek 500 Kč bez DPH.

Možnost zajištění dopravy až na staveniště.

Ceny vč. ochranné folie a balného.

Od listopadu 2010 připravujeme změnu provedení výrobku, stavební šířka bude 1100mm, podrobnosti v katalogu střešních krytin.



Střešní krytina SATJAM Roof

NEJPRODÁVANĚJŠÍ!



Symbol	Stavební šířka mm	Povrch µm	Tloušťka mm	MJ	Cena za 1 m ² efektivní (Kč bez DPH)	Cena za 1 m ² efektivní (Kč s DPH)	Poznámka
SC	1100	polyestersat 25	0,5	m ²	249,00	298,80	stand. barvy viz vzorník
	1100	satmat 35	0,5	m ²	289,00	346,80	
	1100	satpur 50	0,5	m ²	315,00	378,00	
	1100	HPS 200	0,5	m ²	352,00	422,40	

SATJAM ROOF - druhy provedení, překrytí 100 mm

Symbol	Prodejní název	Délka tašky mm	Výška odskoku mm	Příplatky:
SC	CLASSIC	350	15	CLASSIC 0 Kč/m ²
SCP	CLASSIC PLUS	350	23	CLASSIC PLUS 10 Kč/m ²
SN	NORDIC	400	15	NORDIC 5 Kč/m ²
SNP	NORDIC PLUS	400	23	NORDIC PLUS 15 Kč/m ²
SS	SPECIAL	270-450	15	SPECIAL 10 Kč/m ²
SSP	SPECIAL PLUS	270-450	23	SPECIAL PLUS 15 Kč/m ²

Standardní barvy viz. vzorník a katalog střešních krytin.

U objednávek do 50 m² účtujeme jednorázový poplatek 500 Kč bez DPH.

Možnost zajištění dopravy až na staveniště.

Ceny vč. ochranné folie a balného.

Střešní krytiny SATJAM jsou přepravovány na pevných dřevěných paletách. Tento obal snižuje riziko deformace krytiny při transportu.



Střešní krytina SATJAM Rapid

NOVINKA!



Symbol	Stavební šířka mm	Povrch µm	Tloušťka mm	MJ	Cena (Kč bez DPH)	Cena (Kč s DPH)	Poznámka
SR	500	alusat	0,5	m ²	268,00	321,60	
	500	polyestersat 25	0,5	m ²	315,00	378,00	
	500	satmat 35	0,5	m ²	345,00	414,00	
	500	satpur 50	0,5	m ²	384,00	460,80	
	500	HPS 200	0,5	m ²	419,00	502,80	
SR	300	alusat	0,5	m ²	312,00	374,40	
	300	polyestersat 25	0,5	m ²	367,00	440,40	
	300	satmat 35	0,5	m ²	403,00	483,60	
	300	satpur 50	0,5	m ²	448,00	537,60	
	300	HPS 200	0,5	m ²	488,00	585,60	

Standardní barvy viz. vzorník a katalog střešních krytin.

balení: ložené na paletě s dřevěným rámem (dle množství) a balené streč fólií.

U objednávek do 50 m² účtujeme jednorázový poplatek 500 Kč bez DPH.

Možnost zajištění dopravy až na staveniště.

Ceny vč. ochranné folie a balného.

Střešní krytina SATJAM Bond Exclusive

 **SATJAM®**
bond exclusive

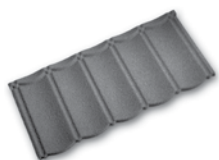

Symbol	Rozměr zákl. mm	Rozměr užitečný mm	MJ	Materiál	Cena (Kč bez DPH)	Cena (Kč s DPH)	Poznámky
SBE-ST	1020x450	950x410	ks	kamen. posyp	183,00	219,60	
SBE-ST	1020x450	950x410	m ²	kamen. posyp	469,00	562,80	

1m² = 2,56 ks tašky
1 ks = 5 dílná taška (šablona)

Balení: v papírových krabicích á 12 ks nebo volně ložené na paletě a obalené strečovou fólií



Střešní krytina SATJAM Bond Metallic

 **SATJAM®**
bond metallic

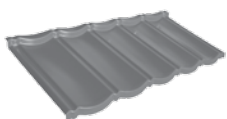

Symbol	Rozměr zákl. mm	Rozměr užitečný mm	MJ	Materiál	Cena (Kč bez DPH)	Cena (Kč s DPH)	Poznámky
SBM-ST	1020x450	950x410	ks	polyestersat 25	139,00	166,80	1)
SBM-ST	1020x450	950x410	m ²	polyestersat 25	355,80	427,00	1)
SBM-ST	1020x450	950x410	ks	satmat 35	148,00	177,60	2)
SBM-ST	1020x450	950x410	m ²	satmat 35	378,90	454,70	2)
SBM-ST	1020x450	950x410	ks	satpur 50	162,00	194,40	3)
SBM-ST	1020x450	950x410	m ²	satpur 50	414,70	497,60	3)
SBM-ST	1020x450	950x410	ks	HPS 200	176,00	211,20	na objednávku
SBM-ST	1020x450	950x410	m ²	HPS 200	450,60	540,70	na objednávku

1) Standardní barvy: červená RAL 3011, hnědá RAL 8017, černá RAL 9005 a terakota RAL 8004

2) Standardní barvy: červená RR28, hnědá RAL 8017, černá RR33 a terakota RR750

3) Standardní barvy: červená RR29, hnědá RR32, černá RR33 a terakota RR750

Cena včetně ochranné folie.

1m² = 2,56 ks tašky

1 ks = 5 dílná taška (šablona)

Balení: volně ložené na paletě a obalené strečovou fólií



HŘEBENÁČ STŘEDNÍ

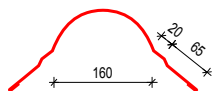

Symbol	Materiál	Stavební délka mm	Skutečná délka mm	Tloušťka mm	MJ	Cena (bez DPH)	Cena (s DPH)
HRS	pozink	1840	1980	0,5	ks	405,00	486,00
	alusat	1840	1980	0,5	ks	411,00	493,20
	polyestersat 25	1840	1980	0,5	ks	414,00	496,80
	satmat 35	1840	1980	0,5	ks	439,00	526,80
	satpur 50	1840	1980	0,5	ks	496,00	595,20
	HPS 200	1840	1980	0,5	ks	519,00	622,80

HŘEBENÁČ ROVNÝ 120

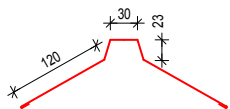

Symbol	Materiál	Stavební délka mm	Skutečná délka mm	Tloušťka mm	MJ	Cena (bez DPH)	Cena (s DPH)
HRT 120	pozink	1950	2000	0,5	ks	286,00	343,20
	alusat	1950	2000	0,5	ks	287,00	344,40
	polyestersat 25	1950	2000	0,5	ks	289,00	346,80
	satmat 35	1950	2000	0,5	ks	315,00	378,00
	satpur 50	1950	2000	0,5	ks	345,00	414,00
	HPS 200	1950	2000	0,5	ks	372,00	446,40

HŘEBENÁČ ROVNÝ 170

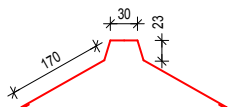

Symbol	Materiál	Stavební délka mm	Skutečná délka mm	Tloušťka mm	MJ	Cena (bez DPH)	Cena (s DPH)
HRT 170	pozink	1950	2000	0,5	ks	326,00	391,20
	alusat	1950	2000	0,5	ks	329,00	397,80
	polyestersat 25	1950	2000	0,5	ks	331,00	397,20
	satmat 35	1950	2000	0,5	ks	359,00	430,80
	satpur 50	1950	2000	0,5	ks	389,00	466,80
	HPS 200	1950	2000	0,5	ks	425,00	510,00

ZÁVĚTRNÁ LIŠTA HORNÍ

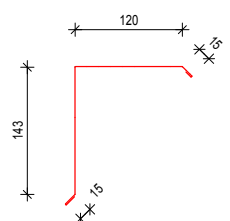

Symbol	Materiál	Stavební délka mm	Skutečná délka mm	Tloušťka mm	MJ	Cena (bez DPH)	Cena (s DPH)
ZL 120	pozink	1950	2000	0,5	ks	260,00	312,00
	alusat	1950	2000	0,5	ks	263,00	315,60
	polyestersat 25	1950	2000	0,5	ks	265,00	318,00
	satmat 35	1950	2000	0,5	ks	295,00	354,00
	satpur 50	1950	2000	0,5	ks	336,00	403,20
	HPS 200	1950	2000	0,5	ks	365,00	438,00

ZÁVĚTRNÁ LIŠTA SPODNÍ

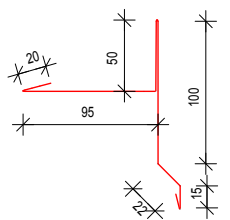

Symbol	Materiál	Stavební délka mm	Skutečná délka mm	Tloušťka mm	MJ	Cena (bez DPH)	Cena (s DPH)
ZLS*	pozink	1950	2000	0,5	ks	263,00	315,60
	alusat	1950	2000	0,5	ks	265,00	318,00
	polyestersat 25	1950	2000	0,5	ks	267,00	320,40
	satmat 35	1950	2000	0,5	ks	297,00	356,40
	satpur 50	1950	2000	0,5	ks	339,00	406,80
	HPS 200	1950	2000	0,5	ks	369,00	442,80

* ZLS 95/50/100

OKAPNÍ PLECH

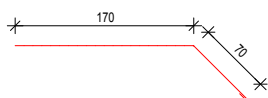

Symbol	Materiál	Stavební délka mm	Skutečná délka mm	Tloušťka mm	MJ	Cena (bez DPH)	Cena (s DPH)
OP 170	pozink	1950	2000	0,5	ks	230,00	276,00
	alusat	1950	2000	0,5	ks	232,00	278,40
	polyestersat 25	1950	2000	0,5	ks	236,00	283,20
	satmat 35	1950	2000	0,5	ks	255,00	306,00
	satpur 50	1950	2000	0,5	ks	295,00	354,00
	HPS 200	1950	2000	0,5	ks	326,00	391,20

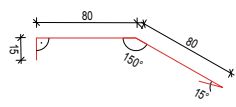

OKAPNÍ PLECH POD FÓLII

Symbol	Materiál	Stavební délka mm	Skutečná délka mm	Tloušťka mm	MJ	Cena (bez DPH)	Cena (s DPH)
OPF 120	pozink	1950	2000	0,5	ks	177,00	212,40
OPF 150	alusat	1950	2000	0,5	ks	180,00	216,00
	polyestersat 25	1950	2000	0,5	ks	185,00	222,00
	satmat 35	1950	2000	0,5	ks	204,00	244,80
	satpur 50	1950	2000	0,5	ks	235,00	282,00
	HPS 200	1950	2000	0,5	ks	244,00	292,80

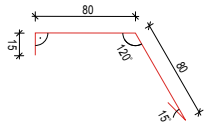

OKAPNÍ PLECH POD FÓLII NA DESKU

Symbol	Materiál	Stavební délka mm	Skutečná délka mm	Tloušťka mm	MJ	Cena (bez DPH)	Cena (s DPH)
OPFD 120	pozink	1950	2000	0,5	ks	187,00	224,40
OPFD 150	alusat	1950	2000	0,5	ks	190,00	228,00
	polyestersat 25	1950	2000	0,5	ks	195,00	234,00
	satmat 35	1950	2000	0,5	ks	214,00	256,80
	satpur 50	1950	2000	0,5	ks	245,00	294,00
	HPS 200	1950	2000	0,5	ks	254,00	304,80

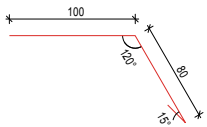
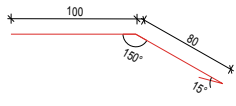

ÚŽLABÍ

Symbol	Materiál	Stavební délka mm	Skutečná délka mm	Tloušťka mm	MJ	Cena (bez DPH)	Cena (s DPH)
U 230	pozink	1950	2000	0,5	ks	366,00	439,20
	alusat	1950	2000	0,5	ks	369,00	442,80
	polyestersat 25	1950	2000	0,5	ks	371,00	445,20
	satmat 35	1950	2000	0,5	ks	391,00	469,20
	satpur 50	1950	2000	0,5	ks	429,00	514,80
	HPS 200	1950	2000	0,5	ks	479,00	574,80

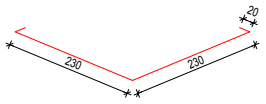

SNĚHOVÝ ZACHYTÁVAČ

Symbol	Materiál	Stavební délka mm	Skutečná délka mm	Tloušťka mm	MJ	Cena (bez DPH)	Cena (s DPH)
SZ 80	pozink	1950	2000	0,5	ks	349,00	418,80
	alusat	1950	2000	0,5	ks	351,00	421,20
	polyestersat 25	1950	2000	0,5	ks	353,00	423,60
	satmat 35	1950	2000	0,5	ks	383,00	459,60
	satpur 50	1950	2000	0,5	ks	419,00	502,80
	HPS 200	1950	2000	0,5	ks	465,00	558,00

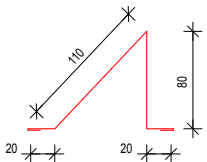

OPLECHOVÁNÍ KE ZDI

Symbol	Materiál	Stavební délka mm	Skutečná délka mm	Tloušťka mm	MJ	Cena (bez DPH)	Cena (s DPH)
OZ 313	pozink	1950	2000	0,5	ks	263,00	315,60
	alusat	1950	2000	0,5	ks	265,00	318,00
	polyestersat 25	1950	2000	0,5	ks	267,00	320,40
	satmat 35	1950	2000	0,5	ks	297,00	356,40
	satpur 50	1950	2000	0,5	ks	339,00	406,80
	HPS 200	1950	2000	0,5	ks	369,00	442,80

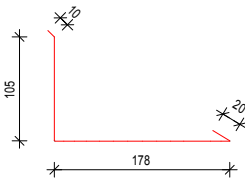

STĚNOVÉ NÁROŽÍ

Symbol	Materiál	Stavební délka mm	Skutečná délka mm	Tloušťka mm	MJ	Cena (bez DPH)	Cena (s DPH)
SN 146	pozink	1950	2000	0,5	ks	263,00	315,60
	alusat	1950	2000	0,5	ks	265,00	318,00
	polyestersat 25	1950	2000	0,5	ks	267,00	320,40
	satmat 35	1950	2000	0,5	ks	297,00	356,40
	satpur 50	1950	2000	0,5	ks	339,00	406,80
	HPS 200	1950	2000	0,5	ks	369,00	442,80

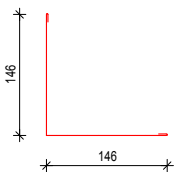

Poznámka: Výroba na objednávku.

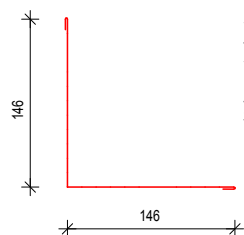

STĚNOVÝ KOUT

Symbol	Materiál	Stavební délka mm	Skutečná délka mm	Tloušťka mm	MJ	Cena (bez DPH)	Cena (s DPH)
SK 146	pozink	1950	2000	0,5	ks	263,00	315,60
	alusat	1950	2000	0,5	ks	265,00	318,00
	polyestersat 25	1950	2000	0,5	ks	267,00	320,40
	satmat 35	1950	2000	0,5	ks	297,00	356,40
	satpur 50	1950	2000	0,5	ks	339,00	406,80
	HPS 200	1950	2000	0,5	ks	369,00	442,80

Výroba na objednávku. **Ceny vč. ochranné folie**

Standardní klempířské doplňky ke střešní krytině SATJAM Rapid

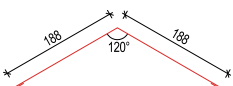

HŘEBENÁČ ROVNÝ

Symbol	Materiál	Stavební délka mm	Skutečná délka mm	Tloušťka mm	MJ	Cena (bez DPH)	Cena (s DPH)
HRR	pozink	1950	2000	0,5	ks	295,00	354,00
	alusat	1950	2000	0,5	ks	301,00	361,20
	polyestersat 25	1950	2000	0,5	ks	305,00	366,00
	satmat 35	1950	2000	0,5	ks	339,00	406,80
	satpur 50	1950	2000	0,5	ks	368,00	441,60
	HPS 200	1950	2000	0,5	ks	393,00	471,60

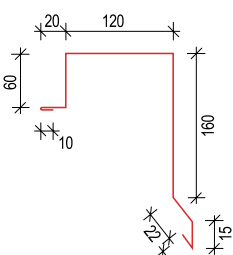

ZÁVĚTRNÁ LIŠTA HORNÍ

Symbol	Materiál	Stavební délka mm	Skutečná délka mm	Tloušťka mm	MJ	Cena (bez DPH)	Cena (s DPH)
ZLR 120	pozink	1950	2000	0,5	ks	359,00	430,80
	alusat	1950	2000	0,5	ks	361,00	433,20
	polyestersat 25	1950	2000	0,5	ks	365,00	438,00
	satmat 35	1950	2000	0,5	ks	389,00	466,80
	satpur 50	1950	2000	0,5	ks	422,00	506,40
	HPS 200	1950	2000	0,5	ks	441,00	529,20

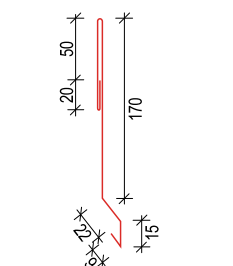

ZÁVĚTRNÁ LIŠTA PLOCHÁ

Symbol	Materiál	Stavební délka mm	Skutečná délka mm	Tloušťka mm	MJ	Cena (bez DPH)	Cena (s DPH)
ZLPR 170	pozink	1950	2000	0,5	ks	263,00	315,60
	alusat	1950	2000	0,5	ks	265,00	318,00
	polyestersat 25	1950	2000	0,5	ks	267,00	320,40
	satmat 35	1950	2000	0,5	ks	297,00	356,40
	satpur 50	1950	2000	0,5	ks	339,00	406,80
	HPS 200	1950	2000	0,5	ks	369,00	442,80

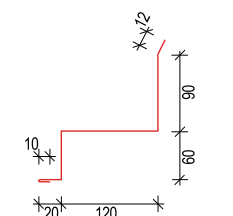

OPLECHOVÁNÍ KE ZDI

Symbol	Materiál	Stavební délka mm	Skutečná délka mm	Tloušťka mm	MJ	Cena (bez DPH)	Cena (s DPH)
OZR 120	pozink	1950	2000	0,5	ks	270,00	324,00
	alusat	1950	2000	0,5	ks	272,00	326,40
	polyestersat 25	1950	2000	0,5	ks	275,00	330,00
	satmat 35	1950	2000	0,5	ks	305,00	366,00
	satpur 50	1950	2000	0,5	ks	335,00	402,00
	HPS 200	1950	2000	0,5	ks	353,00	423,60

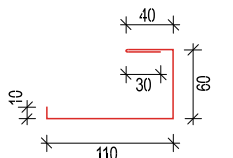

DRŽÁK HŘEBENÁČE PERFOROVANÝ

Symbol	Materiál	Stavební délka mm	Skutečná délka mm	Tloušťka mm	MJ	Cena (bez DPH)	Cena (s DPH)
DHR	alusat	285 / 485	285 / 485	0,5	ks	89,00	106,80

ÚŽLABÍ

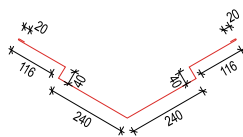

Symbol	Materiál	Stavební délka mm	Skutečná délka mm	Tloušťka mm	MJ	Cena (bez DPH)	Cena (s DPH)
UR 240	pozink	1950	2000	0,5	ks	490,00	588,00
	alusat	1950	2000	0,5	ks	493,00	591,60
	polyestersat 25	1950	2000	0,5	ks	495,00	594,00
	satmat 35	1950	2000	0,5	ks	526,00	631,20
	satpur 50	1950	2000	0,5	ks	554,00	664,80
	HPS 200	1950	2000	0,5	ks	574,00	688,80

Rovinné plechy a svitky

Symbol	Specifikace	Tloušťka mm	Pozink		Aluzínek	
			Kč/m ² bez DPH	Kč/m ² s DPH	Kč/m ² bez DPH	Kč/m ² s DPH
Tabule TABS	1250x2000	0,50	139,00	166,80	167,00	200,40
	1000x2000	0,50	141,00	169,20	170,00	204,00
	1250x2000	0,60	166,00	199,20		
	1250x2000	0,63	172,00	206,40	205,00	246,00
	1250x2000	0,70	190,00	228,00	221,00	265,20
	1250x2000	0,75	210,00	252,00	239,00	286,80
	1250x2000	0,80	219,00	262,80		
	1250x2000	0,90	244,00	292,80		
	1250x2000	1,00	269,00	322,80		
	1250x2000	1,25	338,00	405,60		
Nestandardní tabule (2 000 mm až 5 000 mm)	1250	0,50	145,00	174,00	174,00	208,80
	625	0,50	149,00	178,80	178,00	213,60
a svitky TABS, COILN	1250	0,60	173,00	207,60		
	1250	0,63	179,00	214,80	212,00	254,40
	1250	0,70	194,00	232,80	229,00	274,80
	1250	0,75	212,00	254,40	247,00	296,40
	1250	0,80	224,00	268,80		
	1250	0,90	248,00	297,60		
1250	1,00	274,00	328,80			

Při odběru tabulí nad 100 ks sleva 3 % z ceníkové ceny.

U nestandardních tabulí a svitků se při odběru menším než 50 m² účtuje jednorázový příplatek 250 Kč bez DPH.

Při odběru celých svitků o hmotnosti 5 tun a více se ceny stanoví individuálně.

Ceny tabulí jiných rozměrů a tlouštěk (až do 1,5 mm) poskytneme na vyžádání.

Symbol	Specifikace	Tloušťka mm	Polyestersat 25		Satmat 35		Satpur 50		HPS 200	
			Kč/m ² bez DPH	Kč/m ² s DPH	Kč/m ² bez DPH	Kč/m ² s DPH	Kč/m ² bez DPH	Kč/m ² s DPH	Kč/m ² bez DPH	Kč/m ² s DPH
Tabule TABS/F	1250x2000	0,50	206,00	247,20	227,00	272,40	266,00	319,20	298,00	357,60
	1250x2000	0,63	238,00	285,60						
	1250x2000	0,70	253,00	303,60						
	1250x2000	0,75	263,00	315,60						
Nestandardní tabule (2 000 mm až 5 000 mm)	1250	0,50	211,00	253,20	233,00	279,60	269,00	322,80	304,00	364,80
	625	0,50	220,00	264,00	238,00	285,60	274,00	328,80	312,00	374,40
a svitky TABS/F, COILN/F	1250	0,63	250,00	300,00						
	1250	0,70	261,00	313,20						
	1250	0,75	276,00	331,20						

Při odběru tabulí nad 100 ks sleva 3 % z ceníkové ceny.

U nestandardních tabulí a svitků se při odběru menším než 50 m² účtuje jednorázový příplatek 250 Kč bez DPH.

Při odběru celých svitků o hmotnosti 5 tun a více se ceny stanoví individuálně.

Ceny tabulí jiných rozměrů a tlouštěk (až do 1,5 mm) poskytneme na vyžádání.

ODVĚTRÁNÍ HŘEBENÁČE



Symbol	Rozměry mm	MJ	Cena (Kč bez DPH)	Cena (Kč s DPH)	Poznámka
SC-OH	290x380	ks	1 173,00	1 407,60	

barevné provedení: červená, černá, hnědá, grafitově šedá; za příplatek 250 Kč možnost nalakování na jinou barvu

SPOJKA HŘEBENÁČE T

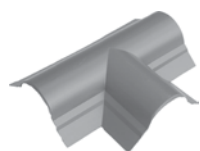

Symbol	MJ	Cena (Kč bez DPH)	Cena (Kč s DPH)	Poznámka
SC-SHT	ks	1 035,00	1 242,00	

barevné provedení: červená, černá, hnědá, grafitově šedá; za příplatek 250 Kč možnost nalakování na jinou barvu

ČELO HŘEBENÁČE – NOVINKA!



Symbol	Polyestersat 25		Satmat 35		Satpur 50		HPS 200	
	Kč/ks bez DPH	Kč/ks s DPH	Kč/ks bez DPH	Kč/ks s DPH	Kč/ks bez DPH	Kč/ks s DPH	Kč/ks bez DPH	Kč/ks s DPH
CHP - půlkulaté	288,00	345,60	316,00	379,20	346,00	415,20	365,00	438,60
CHR - rovné	129,00	154,80	152,00	182,40	177,00	212,40	198,00	237,60

barevné provedení viz. standardní barvy krytin

SPOJKA HŘEBENÁČE

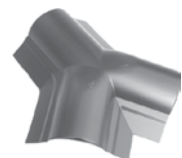

Symbol	MJ	Cena (Kč bez DPH)	Cena (Kč s DPH)	Poznámka
SC-SHY 15-30	ks	1 035,00	1 242,00	
SC-SHY 30-45	ks	1 035,00	1 242,00	

barevné provedení: červená, černá, hnědá, grafitově šedá; za příplatek 250 Kč možnost nalakování na jinou barvu

ODVĚTRÁVACÍ KOMÍNEK

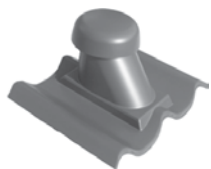

Symbol	Rozměry mm	MJ	Cena (Kč bez DPH)	Cena (Kč s DPH)	Poznámka
SC-OKI, SG-OKI	450x370	ks	1 190,00	1 428,00	na obrázku SC-OKI
SR-OKI	450x370	ks	1 190,00	1 428,00	

barevné provedení: červená, černá, hnědá, grafitově šedá; za příplatek 250 Kč možnost nalakování na jinou barvu

ANTENNÍ PROSTUP



Symbol	Rozměry mm	MJ	Cena (Kč bez DPH)	Cena (Kč s DPH)	Poznámka
SC-AP, SG-AP	490x380	ks	1 390,00	1 668,00	na obrázku SG-AP
SR-AP	490x380	ks	1 390,00	1 668,00	

barevné provedení: červená, černá, hnědá, grafitově šedá; za příplatek 250 Kč možnost nalakování na jinou barvu

KOMÍNEK PRO ODVOD PLYNU

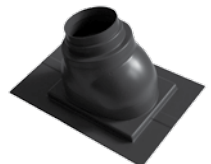

Symbol	Rozměry mm	MJ	Cena (Kč bez DPH)	Cena (Kč s DPH)	Poznámka
SC-KOP, SG-KOP	450x370	ks	1 299,00	1 558,80	
SR-KOP	450x370	ks	1 299,00	1 558,80	na obrázku SR-KOP

barevné provedení: červená, černá, hnědá, grafitově šedá; za příplatek 250 Kč možnost nalakování na jinou barvu

ODVĚTRÁVACÍ TAŠKA

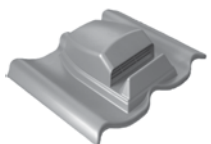

Symbol	Rozměry mm	MJ	Cena (Kč bez DPH)	Cena (Kč s DPH)	Poznámka
SC-OT, SG-OT	450x370	ks	990,00	1 188,00	na obrázku SC-OT
SR-OT	450x370	ks	990,00	1 188,00	

barevné provedení: červená, černá, hnědá, grafitově šedá; za příplatek 250 Kč možnost nalakování na jinou barvu

OKAPNÍ PLECH

Symbol	Délka mm	Délka užitná mm	MJ	Materiál	Cena (Kč bez DPH)	Cena (Kč s DPH)	Poznámka
SBE-OP	1380	1230	ks	kamen. posyp	293,00	351,60	
SBM-OP	1380	1230	ks	polyestersat 25	202,00	242,40	
	1380	1230	ks	satmat 35	222,00	266,40	
	1380	1230	ks	satpur 50	248,00	297,60	
	1380	1230	ks	HPS 200	269,00	322,80	

HŘEBENÁČ PŮLKULATÝ

Symbol	Délka mm	Délka užitná mm	MJ	Materiál	Cena (Kč bez DPH)	Cena (Kč s DPH)	Poznámka
SBE-HP	400	380	ks	kamen. posyp	174,00	208,80	průběžný
SBE-HPP/HPU	400	380	ks	kamen. posyp	239,00	286,80	počáteční/ukonč.
SBM-HP	400	380	ks	polyestersat 25	132,00	158,40	průběžný
	400	380	ks	satmat 35	147,00	176,40	průběžný
	400	380	ks	satpur 50	164,00	196,80	průběžný
	400	380	ks	HPS 200	176,00	211,20	průběžný
SBM-HPP/HPU	400	380	ks	polyestersat 25	184,00	220,80	počáteční/ukonč.
	400	380	ks	satmat 35	205,00	246,00	počáteční/ukonč.
	400	380	ks	satpur 50	231,00	277,20	počáteční/ukonč.
	400	380	ks	HSP 200	246,00	295,20	počáteční/ukonč.

HŘEBENÁČ V-TVAR

Symbol	Délka mm	Délka užitná mm	MJ	Materiál	Cena (Kč bez DPH)	Cena (Kč s DPH)	Poznámka
SBE-HV	1380	1230	ks	kamen. posyp	294,00	352,80	
SBM-HV	1380	1230	ks	polyestersat 25	229,00	274,80	
	1380	1230	ks	satmat 35	240,00	288,00	
	1380	1230	ks	satpur 50	269,00	322,80	
	1380	1230	ks	HPS 200	297,00	356,40	

OPLECHOVÁNÍ KE ZDI

Symbol	Délka mm	Délka užitná mm	MJ	Materiál	Cena (Kč bez DPH)	Cena (Kč s DPH)	Poznámka
SBE-OZL/OZP	1380	1230	ks	kamen. posyp	304,00	364,80	levé/pravé
SBM-OZL/OZP	1380	1230	ks	polyestersat 25	221,00	265,20	levé/pravé
	1380	1230	ks	satmat 35	232,00	278,40	levé/pravé
	1380	1230	ks	satpur 50	260,00	312,00	levé/pravé
	1380	1230	ks	HPS 200	296,00	355,20	levé/pravé

ZÁVĚTRNÁ LIŠTA

Symbol	Délka mm	Délka užitná mm	MJ	Materiál	Cena (Kč bez DPH)	Cena (Kč s DPH)	Poznámka
SBE-ZLL/ZLP	1380	1230	ks	kamen. posyp	304,00	364,80	levé/pravé
SBM-ZLL/ZLP	1380	1230	ks	polyestersat 25	221,00	265,20	levé/pravé
	1380	1230	ks	satmat 35	232,00	278,40	levé/pravé
	1380	1230	ks	satpur 50	260,00	312,00	levé/pravé
	1380	1230	ks	HPS 200	296,00	355,20	levé/pravé

ÚŽLABNÍ PLECH



Symbol	Délka mm	Délka užitná mm	MJ	Materiál	Cena (Kč bez DPH)	Cena (Kč s DPH)	Poznámka
U 230	2000	1950	ks	polyestersat 25	371,00	445,20	
	2000	1950	ks	satmat 35	391,00	469,20	
	2000	1950	ks	satpur 50	429,00	514,80	
	2000	1950	ks	HPS 200	479,00	574,80	

ROVINNÝ PLECH



Symbol	Rozměr mm	MJ	Materiál	Cena (Kč bez DPH)	Cena (Kč s DPH)	Poznámka
SBE-RP	1000x500	ks	kamen. posyp	256,00	307,20	
TAB/F	1250x2000	m ²	polyestersat 25	206,00	247,20	
	1250x2000	m ²	satmat 35	227,00	272,40	
	1250x2000	m ²	satpur 50	266,00	319,20	
	1250x2000	m ²	HPS 200	286,00	342,20	
	1250x2000	m ²	alusat	167,00	200,40	

ODVĚTRÁVACÍ TAŠKA



Symbol	Délka mm	MJ	Materiál	Cena (Kč bez DPH)	Cena (Kč s DPH)	Poznámka
SBE-OT	460	ks	kamen. posyp	850,00	1 020,00	posyp
SBM-OT	460	ks		790,00	948,00	plast

ODVĚTRÁVACÍ KOMÍNEK S IZOLACÍ



Symbol	MJ	Cena (Kč bez DPH)	Cena (Kč s DPH)	Poznámka
SBE-OKI	ks	1 499,00	1 798,80	posyp
SBM-OKI	ks	1 310,00	1 572,00	plast

barevné provedení: dle aktuální nabídky

ANTENNÍ PROSTUP



Symbol	MJ	Cena (Kč bez DPH)	Cena (Kč s DPH)	Poznámka
SBE-AP	ks	1 499,00	1 798,80	posyp
SBM-AP	ks	1 310,00	1 572,00	plast

barevné provedení: dle aktuální nabídky

KOMÍNEK PRO ODVOD PLYNU



Symbol	MJ	Cena (Kč bez DPH)	Cena (Kč s DPH)	Poznámka
SBE-KOP	ks	1 499,00	1 79,80	posyp
SBM-KOP	ks	1 310,00	1 572,00	plast

barevné provedení: dle aktuální nabídky

SPRÁVKOVÁ SADA



Symbol	MJ	Cena (Kč bez DPH)	Cena (Kč s DPH)	Poznámka
SBE-OS	ks	369,00	442,80	

DRŽÁK HŘEBENOVÉ LATĚ



Symbol	Materiál	MJ	Cena (Kč bez DPH)	Cena (Kč s DPH)	Poznámka
SB-DHL	pozink	ks	46,00	55,20	

Ceny doplňků bez posypů vč. ochranné folie



SNĚHOVÁ ZÁBRANA 2000 mm

Symbol	Materiál	MJ	Cena (Kč bez DPH)	Cena (Kč s DPH)	Poznámka
SZ 2000	polyester	ks	443,00	531,60	

Barevné provedení: červená, hnědá, černá, grafitově šedá.

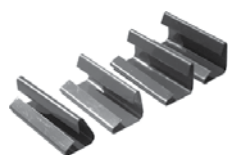

SPOJKA SNĚHOVÉ ZÁBRANY

Symbol	Materiál	MJ	Cena (Kč bez DPH)	Cena (Kč s DPH)	Poznámka
SSZ	polyester	ks	11,00	13,20	

Barevné provedení: červená, hnědá, černá, grafitově šedá.

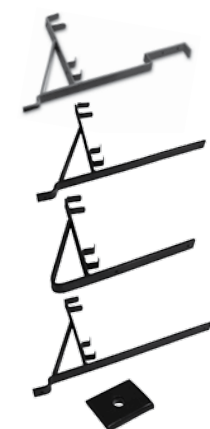

DRŽÁK SNĚHOVÉ ZÁBRANY

Symbol	Materiál	MJ	Cena (Kč bez DPH)	Cena (Kč s DPH)	Poznámka
DSZ-SB	465 polyester	ks	175,00	210,00	SATJAM Bond
	465 pozink	ks	158,00	189,60	SATJAM Bond
DSZ-SC	polyester	ks	150,00	180,00	pro SC, SG
	pozink	ks	135,00	162,00	pro SC, SG
DSZ-U	polyester	ks	160,00	192,00	pro SR, univ.
	pozink	ks	144,00	172,80	pro SR, univ.
DSZ-SN	polyester	ks	175,00	210,00	pro SN, SGL
	pozink	ks	158,00	189,60	pro SN, SGL
DSZ-SCP	polyester	ks	165,00	198,00	pro SCP
	pozink	ks	149,00	178,80	pro SCP
	polyester	ks	165,00	198,00	pro SNP
	pozink	ks	149,00	178,80	pro SNP

Barevné provedení: červená, hnědá, černá, grafitově šedá.

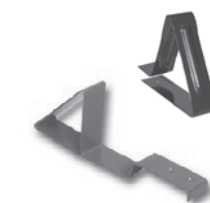

SNĚHOVÁ ZÁBRANA NOS

Symbol	Délka mm	Materiál	MJ	Cena (Kč bez DPH)	Cena (Kč s DPH)	Poznámka
SZ 115/30	115	polyester	ks	39,00	46,80	
SZ 115/30	115	polyester	ks	79,00	94,80	Ostatní barvy
SB-SZN	200	polyester	ks	79,00	94,80	SATJAM Bond

Barevné provedení: červená, hnědá, černá, grafitově šedá.

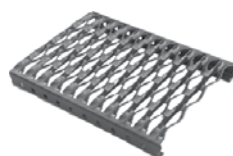

STŘEŠNÍ LÁVKA

Symbol	Materiál	MJ	Cena (Kč bez DPH)	Cena (Kč s DPH)	Poznámka
SL 400	polyester	ks	271,00	325,20	400 mm
	pozink	ks	244,00	292,80	400 mm
SL 600	polyester	ks	406,00	487,20	600 mm
	pozink	ks	365,00	438,00	600 mm
SL 1020	polyester	ks	690,00	828,00	1020 mm
	pozink	ks	621,00	745,20	1020 mm
SL 1500	polyester	ks	990,00	1 188,00	1500 mm
	pozink	ks	891,00	1 069,20	1500 mm
SL 1980	polyester	ks	1 235,00	1 482,00	1980 mm
	pozink	ks	1 112,00	1 334,40	1980 mm

Barevné provedení: červená, hnědá, černá, grafitově šedá.

SPOJKA STŘEŠNÍ LÁVKY

Symbol	Materiál	MJ	Cena (Kč bez DPH)	Cena (Kč s DPH)	Poznámka
SSL	polyester	ks	65,00	78,00	
	pozink	ks	59,00	70,80	

Barevné provedení: červená, hnědá, černá, grafitově šedá.

KOLÉBKA STŘEŠNÍ LÁVKY

Symbol	Materiál	MJ	Cena (Kč bez DPH)	Cena (Kč s DPH)	Poznámka
KSL	polyester	ks	121,00	145,20	
	pozink	ks	109,00	130,80	

Barevné provedení: červená, hnědá, černá, grafitově šedá.

DRŽÁK KOLÉBKY

Symbol	Materiál	MJ	Cena (Kč bez DPH)	Cena (Kč s DPH)	Poznámka
DK-SB	polyester	ks	333,00	399,60	SATJAM Bond
	pozink	ks	300,00	360,00	SATJAM Bond
DK-SC	polyester	ks	155,00	186,00	pro SC, SG
	pozink	ks	140,00	168,00	pro SC, SG
DK-U	polyester	ks	165,00	198,00	pro SR, univ.
	pozink	ks	149,00	178,80	pro SR, univ.
DK-SN	polyester	ks	170,00	204,00	pro SN, SGL
	pozink	ks	153,00	183,60	pro SN, SGL
DK-SCP	polyester	ks	170,00	204,00	pro SCP
	pozink	ks	153,00	183,60	pro SCP
	polyester	ks	170,00	204,00	pro SNP
	pozink	ks	153,00	183,60	pro SNP

Barevné provedení: červená, hnědá, černá, grafitově šedá.

DRŽÁK STŘEŠNÍ LÁVKY KOMÍNOVÝ

Symbol	Materiál	MJ	Cena (Kč bez DPH)	Cena (Kč s DPH)	Poznámka
DSLK	polyester	ks	128,00	153,60	
	pozink	ks	115,00	138,00	

Barevné provedení: červená, hnědá, černá, grafitově šedá.

STŘEŠNÍ SCHOD

Symbol	Materiál	MJ	Cena (Kč bez DPH)	Cena (Kč s DPH)	Poznámka
SS	polyester	ks	264,00	316,80	
	pozink	ks	238,00	285,60	

Barevné provedení: červená, hnědá, černá, grafitově šedá.

STŘEŠNÍ LÁVKA BOND 1000x200



Symbol	Rozměr mm	Materiál	MJ	Cena (Kč bez DPH)	Cena (Kč s DPH)	Poznámka
SB-SL	200x1000	polyester	ks	2 125,00	2 550,00	

Barevné provedení: šedá.

STŘEŠNÍ SCHOD BOND 200x200



Symbol	Rozměr mm	Materiál	MJ	Cena (Kč bez DPH)	Cena (Kč s DPH)	Poznámka
SB-SS	200x200	polyester	ks	1 640,00	1 968,00	

Barevné provedení: šedá.

DRŽÁK HROMOSVODOVÉHO DRÁTU - půlkulatý hřebenač



Symbol	Materiál	MJ	Cena (Kč bez DPH)	Cena (Kč s DPH)	Poznámka
SB-DHD-PH	polyester	ks	89,00	106,80	půlk. hřeb.
	pozink	ks	80,00	96,00	půlk. hřeb.

DRŽÁK HROMOSVODOVÉHO DRÁTU

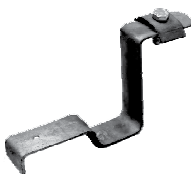

Symbol	Materiál	MJ	Cena (Kč bez DPH)	Cena (Kč s DPH)	Poznámka
SB-DHD	polyester	ks	89,00	106,80	SATJAM Bond
	pozink	ks	80,00	96,00	SATJAM Bond

Barevné provedení: hnědá. Na objednávku: červená, černá.

DRŽÁK HROMOSVODOVÉHO DRÁTU S VRUTEM



Symbol	Materiál	MJ	Cena (Kč bez DPH)	Cena (Kč s DPH)	Poznámka
DHDV	nerez	ks	58,00	69,60	do plochy

DRŽÁK HROMOSVODOVÉHO DRÁTU - KLIPSA

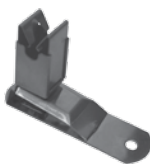

Symbol	Materiál	MJ	Cena (Kč bez DPH)	Cena (Kč s DPH)	Poznámka
DHDK	nerez	ks	73,00	87,60	do plochy nebo na závětrnou lištu

DRŽÁK HROMOSVODOVÉHO DRÁTU NA HŘEBENÁČ, POSUVNÝ



Symbol	Materiál	MJ	Cena (Kč bez DPH)	Cena (Kč s DPH)	Poznámka
DHDH	nerez	ks	99,00	118,80	na hřebenač HRS



VÝLEZOVÉ OKNO UNIVERZÁLNÍ

Symbol	Vnitřní rozměr mm	MJ	Cena (Kč bez DPH)	Cena (Kč s DPH)	Poznámka
VOU	450x550	ks	2 460,00	2 952,00	
	450x730	ks	2 970,00	3 564,00	

Barevné provedení: tmavě šedá



STŘEŠNÍ VÝLEZ BOND 670x890

Symbol	Rozměr vnější mm	Materiál	MJ	Cena (Kč bez DPH)	Cena (Kč s DPH)	Poznámka
SB-SV	670x890	polyester	ks	2 580,00	3 096,00	

Barevné provedení: tmavě šedá



VĚTRACÍ PÁS HŘEBENE A NÁROŽÍ

Symbol	Délka m	Šířka mm	MJ	Cena (Kč bez DPH)	Cena (Kč s DPH)	Poznámka
VPH	5	295	bm	195,00	234,00	

Barevné provedení: antracit, na objednávku hnědá a červená



OCHRANNÝ PÁS PROTI PTÁKŮM

Symbol	Délka m	Šířka mm	MJ	Cena (Kč bez DPH)	Cena (Kč s DPH)	Poznámka
OPP 50	5	50	bm	28,00	33,60	
OPP 100	5	100	bm	33,00	39,60	

Barevné provedení: červená, černá, tmavě hnědá.



OCHRANNÁ VĚTRACÍ MŘÍŽKA

Symbol	Délka m	Šířka mm	MJ	Cena (Kč bez DPH)	Cena (Kč s DPH)	Poznámka
OVM	1	65	ks	26,00	30,20	

Barevné provedení: antracit, hnědá, červená



TĚSNĚNÍ POD HŘEBEN

Symbol	Délka štětín mm	Délka m	MJ	Cena (Kč bez DPH)	Cena (Kč s DPH)	Poznámka
TPH	75	1	ks	238,00	285,60	

Barevné provedení: antracit, hnědá, červená

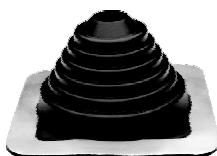

PROSTUPOVÉ MANŽETY

Symbol	Počet šroubů	Průměr potrubí mm	ks / bal	MJ	Cena (Kč bez DPH)	Cena (Kč s DPH)	Poznámka
M 1	8	od 6 do 50	15	ks	272,00	326,40	
M 2	12	od 32 do 76	15	ks	338,00	405,60	
M 3	16	od 6 do 102	15	ks	372,00	446,40	
M 4	20	od 76 do 152	10	ks	641,00	769,20	na objednávku
M 5	20	od 102 do 178	10	ks	668,00	801,60	na objednávku
M 6	24	od 127 do 228	10	ks	753,00	903,60	na objednávku
M 7	28	od 152 do 280	10	ks	1 195,00	1 434,00	na objednávku
M 8	32	od 178 do 330	5	ks	1 351,00	1 621,20	na objednávku
M 9	48	od 254 do 467	5	ks	2 008,00	2 409,60	na objednávku
M 10	68	od 330 do 660	5	ks	4 390,00	5 268,00	na objednávku

Šrouby nejsou součástí výrobku.

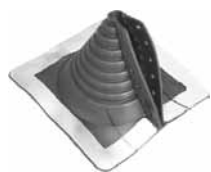

PROSTUPOVÉ MANŽETY OTEVŘENÉ

Symbol	Průměr potrubí mm	MJ	Cena (Kč bez DPH)	Cena (Kč s DPH)	Poznámka
MO 1	od 13 do 102	ks	920,00	1 104,00	
MO 2	od 102 do 235	ks	1 350,00	1 620,00	
MO 3	od 235 do 413	ks	2 049,00	2 458,80	

Šrouby nejsou součástí výrobku.

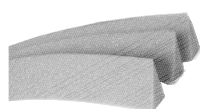

TĚSNĚNÍ UNIVERZÁLNÍ SAMOLEPÍČÍ

Symbol	Délka mm	MJ	Cena (Kč bez DPH)	Cena (Kč s DPH)	Poznámka
TUS	1000	ks	29,00	34,80	

TĚSNĚNÍ



Symbol	Název	Délka mm	MJ	Cena (Kč bez DPH)	Cena (Kč s DPH)	Poznámka
TS ROOF, TH ROOF	těsnění ROOF spodní, horní	1100	ks	34,00	40,80	
TS GRANDE, TH GRANDE	těsnění GRANDE spodní, horní	1080	ks	34,00	40,80	
TS-SAT18, TH-SAT18	těsnění SAT18 spodní, horní	1100	ks	24,50	29,40	
TS-T20, TH-T20	těsnění T20 spodní, horní	1040	ks	24,50	29,40	
TS-SAT35, TH-SAT35	těsnění SAT35 spodní, horní	1035	ks	38,50	46,20	
TS-T40, TH-T40	těsnění T40 spodní, horní	1080	ks	38,50	46,20	
TS-T45, TH-T45	těsnění T45 spodní, horní	915	ks	38,50	46,20	
TS-SAT50, TH-SAT50	těsnění SAT50 spodní, horní	1038	ks	42,70	51,20	
TS-T60, TH-T60	těsnění T60 spodní, horní	940	ks	42,70	51,20	
TS-T92, TH-T92	těsnění T92 spodní, horní	915	ks	54,60	62,50	

Těsnění lze nakoupit i v sadě - spodní + horní. V případě nákupu sady se cena stanoví součtem cen snížených o 20%.

TĚSNICÍ PÁSKA POLYPROPYLENOVÁ



Symbol	Délka role m	Rozměr mm	Balení (role/karton)	MJ	Cena (Kč bez DPH)	Cena (Kč s DPH)	Poznámka
TP-TR	30	15x3	70	bm	8,10	9,70	pro nosy a mezi trapézy a konstrukce
	20	15x6	70	bm	8,20	9,80	spoj kazeta/kazeta, kazeta/konstrukce
TUSE	5,6	20x6x30		ks	333,00	399,60	těsnění univerzální samolepící expandující

TĚSNICÍ PÁSKA BUTYLKAUČUKOVÁ

Symbol	Rozměr mm	MJ role	Cena (Kč bez DPH)	Cena (Kč s DPH)	Poznámka
TP-BUT15	1 x 15	45 m	576,00	691,20	
TP-BUT10	3,5 x 10	11 m	217,00	260,40	

**FOLIE SATJAMFOL**

Symbol	Rozměr m	MJ	Cena (Kč bez DPH)	Cena (Kč s DPH)	Stupeň hořlavosti
SATJAMFOL WI 135	1.5 x 50	m ²	39,00	46,80	B 2
SATJAMFOL WI 170	1.5 x 50	m ²	51,00	61,20	C 2
SATJAMFOL Wind 90	1.5 x 50	m ²	25,00	30,00	C 2

WI – difúzní folie pro použití na bednění i izolaci

DOPLŇKY K FOLIÍM

Symbol	Rozměr mm	MJ role	Cena (Kč bez DPH)	Cena (Kč s DPH)	Poznámka
SP-DS	19	25 m	235,00	282,00	spojovací páska oboustranná s výztuhou
SP-SS	50	25 m	295,00	354,00	opravná páska jednostranná

SAMOVRTNÉ ŠROUBY

Symbol	Rozměr mm	Balení ks	MJ	Cena za ks pozinkovaný (Kč bez DPH)	Cena za ks pozinkovaný (Kč s DPH)	Cena za ks s povrch.úpr. (Kč bez DPH)	Cena za ks s povrch.úpr. (Kč s DPH)	Poznámka
SDT	4.8 x 35	250	bal.	1,80	2,20	2,05	2,50	do dřeva
SDT pro bezpečnostní prvky	6.3 x 50	200	bal., ks	6,90	8,30			do dřeva
EPDM těs. pod. bezp. prvky	0.14 x 3	1	ks	0,85	1,00			
SDR	4.2 x 25	500	bal.	0,65	0,78			do dřeva, Rapid
SO2T	4.8 x 16	250	bal.	1,70	2,00	1,95	2,30	do oceli 2 mm
SO3T	4.8 x 22	250	bal.	1,80	2,20	2,05	2,50	do oceli 3 mm *
SO5T	5.5 x 25	250	bal.	3,00	3,60	3,25	3,90	do oceli 5 mm *
SO12T	5.5 x 38	250	bal.	5,80	7,00	6,05	7,30	do oceli 12 mm
SPSL	5 x 25	1	ks	13,10	15,70			spojovací sada pro sklolaminát

samovertné šrouby s povrchovou úpravou není nutné opatřit krytkami.

* požadavky na jiné rozměry konzultujte s našimi obchodními zástupci

Barvy šroubů k dodání dle vzorkovnice standardních barev SATJAM.

UTAHOVACÍ NÁSTAVEC 8mm MAGNETICKÝ

Symbol	MJ	Cena (Kč bez DPH)	Cena (Kč s DPH)	Poznámka
UNM8	ks	65,00	78,00	

POP NÝTY VODOTĚSNÉ

Symbol	Rozměr mm	Balení ks	MJ	Cena (Kč bez DPH)	Cena (Kč s DPH)	Poznámka
POP	4,0 x 9,5	250	bal.	750,00	900,00	

HŘEBÍK NEREZOVÝ BAREVNÝ –SATJAM Bond Exclusive, SATJAM Bond Metallic

Symbol	Balení	MJ	Cena (Kč bez DPH)	Cena (Kč s DPH)	Poznámka
SB-HNB-V	500 ks/bal.	ks	650,00	780,00	černá, červenohnědá
SB-HNB-P	325 ks/pás	ks	570,00	570,00	černá, červenohnědá

SPRÁVKOVÁ BARVA

Symbol	MJ balení	Cena (Kč bez DPH)	Cena (Kč s DPH)	Poznámka
SB 250	250 ml	370,00	444,00	dle RAL
SBN 50 pro okapy SATJAM Niagara	50 ml	95,00	114,00	dle RAL

barevné provedení: dle aktuální barevné nabídky

Ceny mohou být aktualizovány zvláštní přílohou ceníku.

Profil	Specifikace	Tloušťka mm	Pozink		Aluzinek	
			Kč/m ² bez DPH	Kč/m ² s DPH	Kč/m ² bez DPH	Kč/m ² s DPH
T6	6/131/917	0,5	191,00	229,20		
	6/131/917	0,6	221,00	265,20		
	6/131/917	0,7	261,00	313,20		
	6/131/1179	0,5	189,00	226,80	210,00	252,00
	6/131/1179	0,6	218,00	261,60		
	6/131/1179	0,7	257,00	308,40	271,00	325,20
T7	7/117/1176	0,5	192,00	230,40	211,00	253,20
	7/117/1176	0,6	225,00	270,00		
	7/117/1176	0,7	268,00	321,60	273,00	327,60
T8	8/97/920	0,5	196,00	235,20		
	8/97/920	0,6	225,00	270,00		
	8/97/920	0,7	265,00	318,00		
	8/97/1164	0,5	193,00	231,60	212,00	254,40
	8/97/1164	0,6	220,00	264,00		
	8/97/1164	0,7	260,00	312,00	275,00	330,00
T14	14/112/1120	0,5	198,00	237,60	221,00	265,20
	14/112/1120	0,6	227,00	272,40		
	14/112/1120	0,7	271,00	325,40	290,00	248,00
T16	16/150/900	0,5	197,00	236,40		
	16/150/900	0,6	227,00	272,40		
SAT 18	18/137/1100	0,5	201,00	241,20	224,00	268,80
	18/137/1100	0,63	238,00	285,60	277,00	332,40
	18/137/1100	0,7	273,00	327,60	300,00	360,00
T 20	20/130/1040	0,5	215,00	258,00	237,00	284,40
	20/130/1040	0,7	292,00	350,40	314,00	376,80
SAT 35	35/207/1035	0,5	215,00	258,00	238,00	285,60
	35/207/1035	0,63	253,00	303,60	296,00	355,20
	35/207/1035	0,7	290,00	348,00	323,00	387,20
	35/207/1035	0,75	304,00	364,80	342,00	410,40
	35/207/1035	0,8	310,00	372,00		
	35/207/1035	0,9	358,00	429,60		
	35/207/1035	1	418,00	501,60		
SAT 40	35/207/1035	1,25	508,00	609,60		
	40/183/915	0,5	243,00	291,60	270,00	324,00
	40/183/915	0,63	286,00	343,20	336,00	403,20
	40/183/915	0,7	329,00	394,80	360,00	432,00
	40/183/915	0,75	345,00	414,00	387,00	464,40
	40/183/915	0,8	353,00	423,60		
	40/183/915	0,9	417,00	500,40		
	40/183/915	1	473,00	567,60		
	40/183/915	1,25	569,00	682,80		
T 40	40/266/1064	0,5	209,00	250,80	232,00	278,40
	40/266/1064	0,6	241,00	289,20		
	40/266/1064	0,7	285,00	342,00	307,00	368,40
SAT 50	50/260/1038	0,5	215,00	258,00	237,00	284,40
	50/260/1038	0,63	253,00	303,60	296,00	355,20
	50/260/1038	0,7	292,00	350,40	323,00	387,60
	50/260/1038	0,75	304,00	364,80	342,00	410,40
	50/260/1038	0,8	311,00	373,20		
	50/260/1038	0,9	367,00	440,40		
	50/260/1038	1				
T 60	50/260/1038	1,25				
	60/235/940	0,5	207,00	248,40	212,00	254,40
	60/235/940	0,6	246,00	295,20		
	60/235/940	0,7	307,00	368,40	294,00	352,80
	60/235/940	0,8	323,00	387,60		
	60/235/940	0,9				
	60/235/940	1				
T 92	60/235/940	1,25				
	90/305/915	0,5				
	90/305/915	0,6				
	90/305/915	0,7				
	90/305/915	0,8				
	90/305/915	0,9				
T135-160	90/305/915	1				
	90/305/915	1,25				
		0,75-1,50				

Ceny jsou uvedeny vč. balného. U objednávky do 50 m² účtujeme jednorázový poplatek 500 Kč bez DPH.

Možnost dodávek perforovaných profilů a profilů s antikondenzační úpravou – ceny na vyžádání.

Trapézové plechy s povrchovou úpravou



Ceny mohou být aktualizovány zvláštní přílohou ceníku.

Profil	Specifikace	Tloušťka mm	PES 25		PEM 35		PUR 50		HPS 200	
			Kč/m ² bez DPH	Kč/m ² s DPH	Kč/m ² bez DPH	Kč/m ² s DPH	Kč/m ² bez DPH	Kč/m ² s DPH	Kč/m ² s DPH	Kč/m ² s DPH
T 6	6/131/1179	0,5	235,00	282,00	251,00	301,20	297,00	356,40	315,00	378,00
	6/131/1179	0,7	303,00	363,60						
T7	7/117/1176	0,5	237,00	284,40	252,00	302,40	298,00	357,60	316,00	379,20
	7/117/1176	0,7	306,00	367,20						
T 8	8/97/1164	0,5	238,00	285,60	254,00	304,80	300,00	360,00	318,00	381,60
	8/97/1164	0,7	308,00	369,60						
T 14	14/112/1120	0,5	248,00	297,60	264,00	316,80	312,00	374,40	332,00	398,40
	14/112/1120	0,7	322,00	386,40						
SAT 18	18/138/1100	0,5	245,00	294,00	271,00	325,20	312,00	374,40	329,00	394,80
	18/138/1100	0,63	282,00	338,40						
	18/138/1100	0,7	297,00	356,40						
T 20	20/130/1040	0,5	264,00	316,80						
	20/130/1040	0,7	345,00	414,00						
SAT 35	35/207/1035	0,5	260,00	312,00	287,00	344,40	327,00	392,40	349,00	418,80
	35/207/1035	0,63	303,00	363,60						
	35/207/1035	0,7	331,00	397,20						
	35/207/1035	0,75	353,00	423,60						
	35/207/1035	0,88	374,00	448,80						
SAT 40	40/182/915	0,5	293,00	351,60	330,00	396,00	345,00	414,00	393,00	471,60
	40/182/915	0,63	353,00	423,60						
	40/182/915	0,7	377,00	452,40						
	40/182/915	0,75	393,00	471,60						
	40/182/915	0,88	429,00	514,80						
T 40	40/266/1064	0,5	266,00	319,20	308,00	369,60	338,00	405,60	362,00	434,40
	40/266/1064	0,7	343,00	411,60						
SAT 50	50/260/1038	0,5	266,00	319,20	303,00	363,60	333,00	399,60	356,00	427,20
	50/260/1038	0,63	311,00	373,20						
	50/260/1038	0,7	340,00	408,00						
	50/260/1038	0,75	355,00	426,00						
	50/260/1038	0,88	381,00	457,20						
	50/260/1038	1	430,00	516,00						
T 60	60/235/940	0,5	303,00	363,60						
	60/235/940	0,7	381,00	457,20						
	60/235/940	1	534,00	640,80						
T 92	90/305/915	0,7	362,00	434,40						
	90/305/915	0,75	387,00	464,40						
	90/305/915	1	506,00	607,20						
T135-160		0,75-1,50	Ceny na vyžádání							

Ceny jsou uvedeny vč. balného. U objednávky do 50 m² účtujeme jednorázový poplatek 500 Kč bez DPH.

Možnost dodávek perforovaných profilů, profilů s antikondenzační úpravou a s úpravou PE 15 μm – ceny na vyžádání.

Vnitřní profily



Symbol	Tloušťka mm	AlZn		PES 25		PEM 35		PUR 50		HPS 200	
		Kč/m ² bez DPH	Kč/m ² s DPH	Kč/m ² bez DPH	Kč/m ² s DPH	Kč/m ² bez DPH	Kč/m ² s DPH	Kč/m ² bez DPH	Kč/m ² s DPH		
PF25/128/1080	0,70	302,00	362,40	314,00	376,80						
PF35/272/1090	0,70	325,00	390,00	351,00	421,20						
PF35EX/272/1090	0,70	329,00	394,80	354,00	424,80						

Ceny jsou uvedeny vč. balného. U objednávky do 50 m² účtujeme jednorázový poplatek 500 Kč bez DPH.

Možnost dodávek perforovaných profilů, profilů s antikondenzační úpravou a s úpravou PE 15 μm – ceny na vyžádání.

Prosvětlovací profily – sklolaminát



Ceny mohou být aktualizovány zvláštní přílohou ceníku.

Profil	Specifikace	Tloušťka mm	Kč/m ² bez DPH	Kč/m ² s DPH
SAT18	18/137/1100	1,2	401,00	481,20
SAT35	35/207/1035	1,2	434,00	520,80
SAT40	40/183/915	1,2	457,00	548,40
SAT50	50/260/1038	1,2	443,00	531,60

Standardní délky, 1, 2, 3, 4, 5 a 6 m, možnosti dodání a ceny jiných rozměrů konzultujte s obchodními zástupci SATJAM.

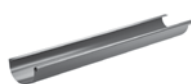
PODOKAPNÍ ŽLAB

Symbol	Délka m	MJ	Cena (Kč bez DPH)	Cena (Kč s DPH)	Poznámka
Z125	4, 6	bm	153,00	183,60	r.š. 280 mm
Z150	4, 6	bm	191,00	229,20	r.š. 330 mm

ŽLABOVÝ HÁK

Symbol	Délka ramene mm	MJ	Cena (Kč bez DPH)	Cena (Kč s DPH)	Poznámka
H 150	300	ks	99,00	118,80	zaklapovací
H 150 J	270	ks	94,00	112,80	s jazýčkem
H 125	300	ks	91,00	109,20	zaklapovací
H 125 J	270	ks	73,00	87,60	s jazýčkem
H 150 KOMBI		ks	89,00	106,80	
H 125 KOMBI		ks	69,00	82,80	

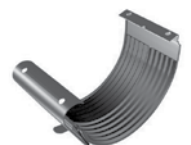
ŽLABOVÁ SPOJKA

Symbol	MJ	Cena (Kč bez DPH)	Cena (Kč s DPH)	Poznámka
SP 150	ks	95,00	114,00	
SP 125	ks	90,00	108,00	

ŽLABOVÝ ÚCHYT

Symbol	MJ	Cena (Kč bez DPH)	Cena (Kč s DPH)	Poznámka
STAG	ks	38,00	45,60	

ŽLABOVÝ ROH

Symbol	MJ	Cena (Kč bez DPH)	Cena (Kč s DPH)	Poznámka
ZRO 150	ks	645,00	774,00	
ZRO 125	ks	535,00	642,00	

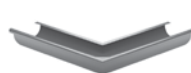
ŽLABOVÝ ROH 135°

Symbol	Úhel st.	MJ	Cena (Kč bez DPH)	Cena (Kč s DPH)	Poznámka
ZRO 150	135	ks	765,00	918,00	
ZRO 125	135	ks	645,00	774,00	

ŽLABOVÝ KOUT

Symbol	MJ	Cena (Kč bez DPH)	Cena (Kč s DPH)	Poznámka
ZKO 150	ks	645,00	774,00	
ZKO 125	ks	535,00	642,00	

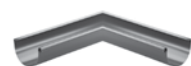
ŽLABOVÝ KOUT 135°

Symbol	Úhel st.	MJ	Cena (Kč bez DPH)	Cena (Kč s DPH)	Poznámka
ZKO 150	135	ks	765,00	918,00	
ZKO 125	135	ks	645,00	774,00	

ŽLABOVÝ KOTLÍK

Symbol	ø svodu mm	MJ	Cena (Kč bez DPH)	Cena (Kč s DPH)	Poznámka
K 150/100	100	ks	217,00	260,40	
K 125/90	90	ks	189,00	226,80	

ŽLABOVÉ ČELO

Symbol	MJ	Cena (Kč bez DPH)	Cena (Kč s DPH)	Poznámka
C 125 U	ks	76,00	91,20	
C 150 U	ks	87,00	104,40	

SVODOVÁ ROURA

Symbol	Délka celkem m	MJ	Cena (Kč bez DPH)	Cena (Kč s DPH)	Poznámka
SVOD 100	1, 3, 5	m	219,00	262,80	
SVOD 90	1, 3, 5	m	185,00	222,00	

OBJÍMKA SVODU ŠROUBOVACÍ

Symbol	MJ	Cena (Kč bez DPH)	Cena (Kč s DPH)	Poznámka
OBT 100	ks	69,00	82,80	
OBT 90	ks	65,00	78,00	

Trn pro šroubovací objímku, s hmoždinkou

Symbol	MJ	Cena (Kč bez DPH)	Cena (Kč s DPH)	Poznámka
SO 100	ks	21,00	25,20	
SO 160	ks	34,00	40,80	
SO 200	ks	53,00	63,60	

VÝTOKOVÉ KOLENO

Symbol	MJ	Cena (Kč bez DPH)	Cena (Kč s DPH)	Poznámka
VK 100	ks	279,00	334,80	
VK 90	ks	239,00	286,80	

ODSKOK DO SVODU

Symbol	MJ	Cena (Kč bez DPH)	Cena (Kč s DPH)	Poznámka
ODS 100	ks	849,00	1 018,80	
ODS 90	ks	775,00	930,00	

ODBOČKA DO SUDU

Symbol	MJ	Cena (Kč bez DPH)	Cena (Kč s DPH)	Poznámka
ODB 100	ks	849,00	1 018,80	
ODB 90	ks	775,00	930,00	

SPOJKA SVODOVÁ

Symbol	MJ	Cena (Kč bez DPH)	Cena (Kč s DPH)	Poznámka
SPS 100	ks	84,00	100,80	
SPS 90	ks	73,00	87,60	

KOLENO 60°

Symbol	MJ	Cena (Kč bez DPH)	Cena (Kč s DPH)	Poznámka
KOL 100	ks	229,00	274,80	
KOL 90	ks	179,00	214,80	

LAPAČ NEČISTOT A OBJÍMKA LAPAČE NEČISTOT

Symbol	MJ	Cena (Kč bez DPH)	Cena (Kč s DPH)	Poznámka
LN	ks	188,00	225,60	
OL	ks	55,00	66,00	

Okapový systém SATJAM Niagara je k dodání v barvách červená, hnědá, černá, terakota, šedá, bílá.

PROFIL Z

Symbol	Tloušťka mm	MJ	Cena bez DPH	Cena s DPH
ZP/48/53	1,0-3,0	kg	39,00	46,80
ZP/60/68	1,0-3,0	kg	39,00	46,80

Pozinkované profily z konstrukční oceli s předvrtanými otvory

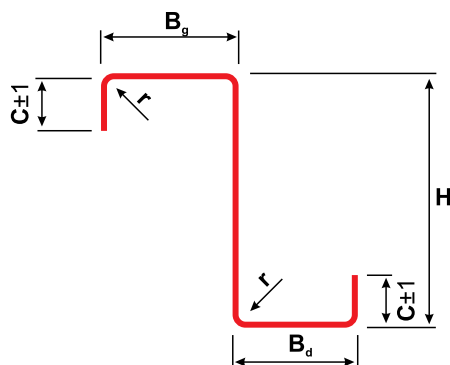

	Tloušťka plechu mm	Váha kg/m	H mm	Bd mm	Bg mm	C mm	Cena Kč/bm bez DPH	Cena Kč/bm vč. DPH
Z 100	1,50	2,64	100	48	53	18	103,00	123,60
	2,00	3,52	100	48	53	19	137,00	164,40
	2,50	4,40	100	48	53	19	172,00	206,40
	3,00	5,16	100	48	53	18	201,00	241,20
	1,50	3,00	100	60	68	19	117,00	140,40
	2,00	4,00	100	60	68	20	156,00	187,20
	2,50	4,90	100	60	68	19	191,00	229,20
	3,00	5,88	100	60	68	20	229,00	274,80
Z 150	1,50	3,24	150	48	53	18	126,00	151,20
	2,00	4,32	150	48	53	19	168,00	201,60
	2,50	5,34	150	48	53	18	208,00	249,60
	3,00	6,41	150	48	53	19	250,00	300,00
	1,50	3,60	150	60	68	19	140,00	168,00
	2,00	4,80	150	60	68	20	187,00	224,40
	2,50	5,90	150	60	68	19	230,00	276,00
	3,00	7,08	150	60	68	20	276,00	331,20
Z 180	1,50	3,96	180	60	68	19	154,00	184,80
	2,00	5,28	180	60	68	20	206,00	247,20
	2,50	6,52	180	60	68	19	254,00	304,80
	3,00	7,80	180	60	68	20	304,00	364,80
Z 200	1,50	3,84	200	48	53	18	150,00	180,00
	2,00	5,09	200	48	53	18	199,00	238,80
	2,50	6,36	200	48	55	18	248,00	297,60
	3,00	7,56	200	48	55	18	295,00	354,00
	1,50	4,20	200	60	68	19	164,00	196,80
	2,00	5,60	200	60	68	20	218,00	261,60
	2,50	6,90	200	60	68	19	269,00	322,80
	3,00	8,28	200	60	68	20	323,00	387,60
Z 250	1,50	4,80	250	60	68	19	187,00	224,40
	2,00	6,40	250	60	68	20	250,00	300,00
	2,50	7,90	250	60	68	19	308,00	369,60
	3,00	9,48	250	60	68	20	370,00	444,00
	1,50	4,94	250	65	75	19	193,00	231,60
	2,00	6,59	250	65	75	20	257,00	308,40
	2,50	8,16	250	65	75	20	318,00	381,60
	3,00	9,79	250	65	75	21	382,00	458,40
Z 300	1,50	5,58	300	65	75	21	218,00	261,60
	2,00	7,44	300	65	75	21	290,00	348,00
	2,50	9,20	300	65	75	22	359,00	430,80
	3,00	11,04	300	65	75	21	431,00	517,20

PROFIL C

Symbol	Tloušťka mm	MJ	Cena bez DPH	Cena s DPH
CP/48	1,0-3,0	kg	39,00	46,80
CP/60	1,0-3,0	kg	39,00	46,80

Pozinkované profily z konstrukční oceli s předvrtanými otvory

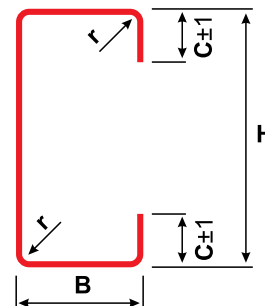

	Tloušťka plechu mm	Váha kg/m	H mm	B mm	C mm	Cena Kč/bm bez DPH	Cena Kč/bm vč. DPH
C 100	1,50	2,57	100	48	17	100,00	120,00
	2,00	3,42	100	48	18	133,00	159,60
	2,50	4,26	100	48	18	166,00	199,20
	3,00	5,04	100	48	19	197,00	236,40
	1,50	2,88	100	60	18	112,00	134,40
	2,00	3,84	100	60	19	150,00	180,00
	2,50	4,70	100	60	18	183,00	219,60
	3,00	5,64	100	60	19	220,00	264,00
C 150	1,50	3,16	150	48	17	123,00	147,60
	2,00	4,21	150	48	18	164,00	196,80
	2,50	5,20	150	48	18	203,00	243,60
	3,00	6,24	150	48	19	243,00	291,60
	1,50	3,48	150	60	18	136,00	163,20
	2,00	4,64	150	60	19	181,00	217,20
	2,50	5,70	150	60	18	222,00	266,40
	3,00	6,84	150	60	19	267,00	320,40
C 200	1,50	3,76	200	48	17	147,00	176,40
	2,00	5,01	200	48	18	195,00	234,00
	2,50	6,20	200	48	18	242,00	290,40
	3,00	7,44	200	48	19	290,00	348,00
	1,50	4,14	200	60	21	161,00	193,20
	2,00	5,52	200	60	22	215,00	258,00
	2,50	6,80	200	60	21	265,00	318,00
	3,00	8,16	200	60	22	318,00	381,60
C 250	1,50	4,36	250	48	17	170,00	204,00
	2,00	5,81	250	48	18	227,00	272,40
	2,50	7,20	250	48	18	281,00	337,20
	3,00	8,64	250	48	19	337,00	404,40
	1,50	4,74	250	60	21	185,00	222,00
	2,00	6,32	250	60	22	246,00	295,20
	2,50	7,80	250	60	21	304,00	364,80
	3,00	9,36	250	60	22	365,00	438,00
C 300	1,50	4,96	300	48	17	193,00	231,60
	2,00	6,61	300	48	18	258,00	309,60
	2,50	8,20	300	48	18	320,00	384,00
	3,00	9,84	300	48	19	384,00	460,80
	1,50	5,34	300	60	21	208,00	249,60
	2,00	7,10	300	60	21	277,00	332,40
	2,50	8,80	300	60	21	343,00	411,60
	3,00	10,56	300	60	22	412,00	494,40

Σ PROFILY

Symbol	Tloušťka mm	MJ	Cena bez DPH	Cena s DPH
SP/70	1,5-3,0	kg	39,00	46,80

Pozinkované profily. Možnost perforace a jiných povrchových úprav (polyester 25 µm, aluzinek) – ceny na vyžádání.

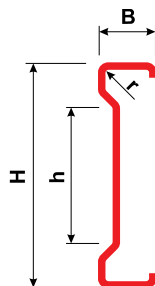

	Tloušťka plechu mm	Váha kg/m	H mm	h mm	B mm	Cena Kč/bm bez DPH	Cena Kč/bm vč. DPH
Σ 140	1,50	3,84	140	30	70	150,00	180,00
	2,00	5,06	140	30	70	197,00	236,40
	2,50	6,24	140	30	70	243,00	291,60
	3,00	7,39	140	30	70	288,00	345,60
Σ 170	1,50	4,20	170	60	70	164,00	196,80
	2,00	5,54	170	60	70	216,00	259,20
	2,50	6,84	170	60	70	267,00	320,40
	3,00	8,11	170	60	70	316,00	379,20
Σ 200	1,50	4,56	200	90	70	178,00	213,60
	2,00	6,02	200	90	70	235,00	282,00
	2,50	7,44	200	90	70	290,00	348,00
	3,00	8,83	200	90	70	344,00	412,80
Σ 230	1,50	4,92	230	120	70	192,00	230,40
	2,00	6,50	230	120	70	254,00	304,80
	2,50	8,04	230	120	70	314,00	376,80
	3,00	9,55	230	120	70	372,00	446,40

	Tloušťka plechu mm	Váha kg/m	H mm	h mm	B mm	Cena Kč/bm bez DPH	Cena Kč/bm vč. DPH
Σ 260	1,50	5,28	260	150	70	206,00	247,20
	2,00	6,98	260	150	70	272,00	326,40
	2,50	8,64	260	150	70	337,00	404,40
	3,00	10,27	260	150	70	401,00	481,20
Σ 300	1,50	5,76	300	190	70	225,00	270,00
	2,00	7,62	300	190	70	297,00	356,40
	2,50	9,44	300	190	70	368,00	441,60
	3,00	11,23	300	190	70	438,00	525,60
Σ 350	1,50	6,36	350	240	70	248,00	297,60
	2,00	8,42	350	240	70	328,00	393,60
	2,50	10,44	350	240	70	407,00	488,40
	3,00	12,43	350	240	70	485,00	582,00

Ω profily

Ω PROFILY

Symbol	Tloušťka mm	MJ	Cena bez DPH	Cena s DPH
OMP/20	0,7	mb	29,00	34,80
	1,0	mb	40,00	48,00
OMP/30	0,7	mb	40,00	48,00
	1,0	mb	55,00	66,00
OMP/50	0,7	mb	57,00	68,40
	1,0	mb	79,00	94,80

Pozinkované profily. Možnost perforace a jiných povrchových úprav (polyester 25 µm, aluzinek) – ceny na vyžádání.

OMEGA 50

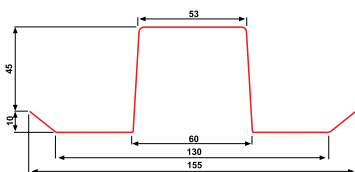

OMEGA 30

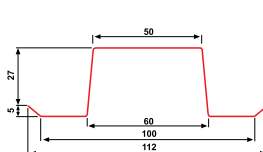

OMEGA 20

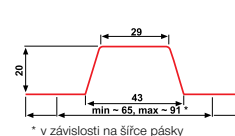

Ceny na další výrobky – sendvičové panely s jádrem z minerální vlny nebo polystyrenu, stěnové kazety, fasádní lamely PS, kazetony, atypické klempířské prvky, výrobky z jiných než standardně uváděných materiálů vám připravíme na vyžádání. Kontaktujte některé z našich obchodních středisek a vyžádejte si cenovou nabídku v návaznosti na váš projekt.

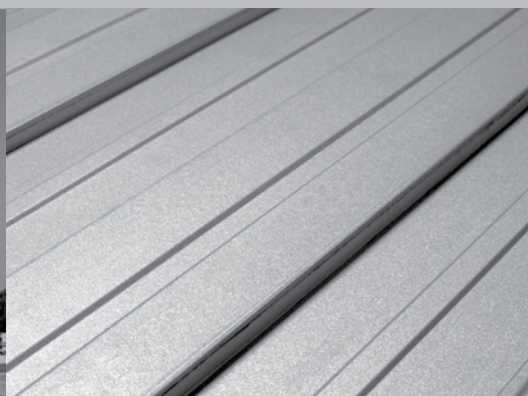

Pruszyński Group



střechy · okapy · trapézy

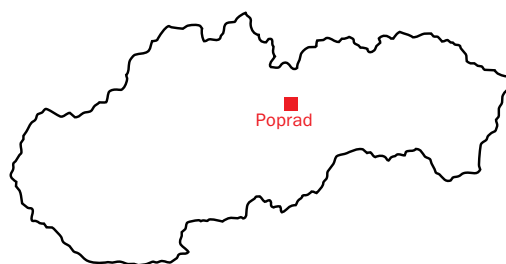

■ SATJAM, s.r.o., Michalská 1032/21, 710 00 Ostrava
tel.: +420 596 223 511, fax: +420 596 223 560
e-mail: satjam@satjam.cz

■ Praha – tel.: +420 281 980 861, fax: +420 281 980 863
e-mail: praha@satjam.cz

■ Brno – tel.: +420 517 070 019, fax: +420 517 070 021
e-mail: brno@satjam.cz

■ Ostrava – tel.: +420 596 223 535, fax: +420 596 231 098
e-mail: ostrava@satjam.cz

■ Hradec Králové – tel.: +420 495 490 877, fax: +420 495 490 880
e-mail: hradec.kralove@satjam.cz

■ Ústí nad Labem – tel.: +420 477 750 311, fax: +420 477 750 310
e-mail: usti@satjam.cz

■ Písečná – tel.: +420 602 553 636, fax: +420 584 423 022
e-mail: j.srokova@satjam.cz

Náš kompletní sortiment:

- střešní krytiny
- okapové systémy
- střešní doplňky
- trapézové plechy
- stěnové kazety, panely
- konstrukční profily
- sendvičové panely
- rovinné plechy, svitky
- profily pro sádkarton
- interiérové podhledy a obklady

■ SATJAM, s.r.o., Priemyselný areál 3577/4,
P.O.BOX 66, 058 01 Poprad
tel.: +421 527 723 617, fax: +421 527 893 512
e-mail: poprad@satjam.sk, www.satjam.sk

■ Východ: +421 911 909 095

■ Střed: +421 903 990 060

■ Západ: +421 902 897 060

Jsme držitelé certifikátů:

- ČSN EN ISO 9001:2001
- ČSN EN ISO 14001:2005
- OHSAS 18001:2007



Váš prodejce:

www.satjam.cz

9/2010 Tiskové chyby vyhrazeny
Právo na změnu cen vyhrazeno